

SL6+ manual

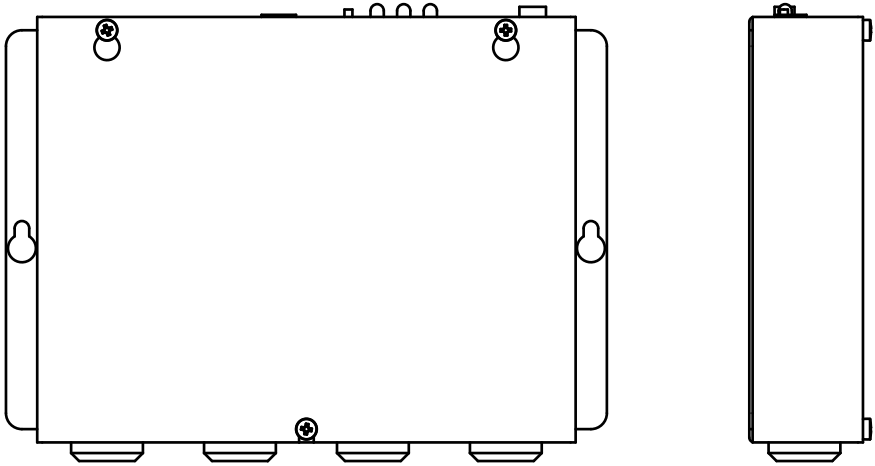

Tekniset tiedot

Pääyksikön tekniset tiedot

Virtalähde	Syöttöjännite: 230 VAC, 50 Hz, min: 6,4 W, enint.: 9,4 W
Akku	Akkujännite: 12 VDC lyijyakuu Kapasiteetti: 1,2 Ah. Varaus: 13,65 VDC, enint. 200 mA
Hälytysvalo	Hälytysvalon lähtö: 12 VDC, enint. 500 mA
Hätäsignaali	Hätäsignaalin äänimerkin lähtö: 12 VDC, enint. 200 mA
Tulot	10-30 VDC, 5 mA, optisesti eristetty
Antenniliitin	SMA (naaras)
Koko (L x P x K)	SL6+: 160 x 241 x 47 mm, SL6+ Mini: 113 x 244 x 52 mm
Paino	1,7 kg
Relelähdöt	Enint. 1 A/30 VDC. Jännitteettömät relelähdöt.
IP-koodi	IP20
Äänitiedostot	Muotoa WAVE-8 tai 16 kHz, 16-bittinen mono, enint. 16 s/tiedosto
Bluetooth	Bluetooth 4.0, BLE 2,4 GHz, (2 402 - 2 480 MHz), Enint. 2 dBm
Käyttölämpötila	+5 C° – +40 C°
Ilman kosteus	30 % – 90 % suht.
Liitäntäkortit	*SL6-GSM-BOARD: - Micro SIM, 15 x 12 x 0,76 mm - Tukee 2G (900/1800 MHz) - Vaaditaan ohjelmistoversio 3.40 tai uudempi * GSM-R/EGSM900/GSM1800 - RF-lähtöteho: Luokka 4 [2 W] GSM-R/EGSM-R/EGSM900, Luokka 1 [1 W] GSM1800 *IF-BOARD-4G - Micro SIM, 15 x 12 x 0,76 mm - Tukee 2G, 3G ja 4G (800/900/1800/2100/2600 MHz) - Vaaditaan ohjelmistoversio 4.92 tai uudempi

Tämä tuote on tarkoitettu käytettäväksi EMEA-maissa.

Väyläyksikkö tekniset tiedot

Virtalähde	Syöttöjännite: 12 VDC, nimellinen virrankulutus 15 mA
Tulot	10-30 VDC, 5 mA, optisesti eristetty
Piktogrammilähdöt	Enint. 100 mA, 24 VDC, transistorilähdöt, avokollektori
IP-koodi	COP: IP00 COP2, pinta- tai uppoasennettavat yksiköt: IP40 IP4X-turvataso saavuttamiseksi kohteeseen on asennettava sopiva lisäsuoja.
Kaapelin pituus enint.	0,22 mm ² :n kaapeli: 100 m 0,75 mm ² :n kaapeli: 250 m

Yleiset tiedot	4
Yhteenveto	5
Väljärjestelmän kuvaus	5
Järjestelmän yhteenveto	5
Yhteenveto SL6+ Pääyksikkö	6
Yhteenveto SL6+ Väyläyksikkö	7
Asennus	9
Asennus	9
Sähkökytkentäkaavio SL6+ Pääyksikkö	11
Sähkökytkentäkaavio, väyläyksikkö	12
Sähkökytkentäkaavio väyläyksikön ruuviliittimet	13
Puhelinlinjan yhdistäminen	14
Sim-kortin aktivointi	15
Bluetooth-LED merkinanto	15
Merkkivalot SL6+-etupaneelissa	16
Merkkivalot korissa	17
Käynnistys	18
Käynnistys	18
Määrittäminen	19
Kokoonpanon yleiskuvat	19
Etämäärittäminen puhelimella ensimmäinen vaihe	21
Etämäärittäminen puhelimella toinen vaihe	22
Määrittäminen paikan päällä puhelimella	23
Kokoonpano- ja asennusmerkkejä	24
Parametrit	25
Reletoiminnot	32
Käyttö	33
”Tietokannalle erityinen” - reletoiminta	33
Soittaminen SafeLine SL6+:LLA	34
Sisäpuhelin pääaseman ja väyläyksikön välillä	35
Lähtävä puhelu	35
Hätäpuhelinsoittaminen	36
Varmistus	37
Varmistuksen LSM-koodit	39
Tulipalotila	40
Huolto	41
Akun toiminta	41
Pääyksikön vianmäärittäminen	42
Väyläyksikön vianmäärittäminen	44
Liittyvät testimenetelmät	45
Sisäiset toimintaviat	46
Declaration of Conformity	47

Yleiset tiedot

Yksikön suunnittelu ja valmistus perustuu alan uusimpiin teknisiin sovelluksiin ja yleisesti hyväksytyihin, käytössä oleviin turvateknisiin standardeihin. Kaikkien yksikön parissa asennus- ja huoltotoissa toimivien henkilöiden on noudatettava näitä asennusohjeita.

On erittäin tärkeää, että nämä asennusohjeet pidetään aina kaikkien SafeLinen tuotteita käsittelevien teknikoiden, insinöörien sekä huolto- ja kunnossapitohenkilöstön käytettävissä. Tämän järjestelmän turvallisen ja ongelmattoman käsittelyn perusedellytyksenä on kuljetintekniikan, erityisesti hissialan laitteiden perusteiden ja turvamääräysten hyvä tuntemus.

Yksikköä saa käyttää ainoastaan sille suunniteltuun käyttötarkoitukseen. Erityisesti on otettava huomioon, että yksikköön tai sen yksittäisiin komponentteihin ei saa tehdä mitään luvattomia muutos- tai lisäyksiä.

Vastuuvapauslauseke hej

Valmistaja ei ole korvausvastuussa tämän tuotteen ostajalle tai kolmansille osapuolille vahingoista, menetyksistä, kustannuksista tai työstä vahinkotapauksissa, eikä tapauksissa, joissa tuotetta on käytetty väärin, se on asennettu väärin tai siihen on tehty luvattomia muutoksia, korjauksia tai lisäyksiä. Tällaisissa tapauksissa valmistaja myös kiistää kaikki mahdolliset reklamaatiot. Käytössä olevat tekniset tiedot perustuvat alan uusimpiin teknisiin sovelluksiin. Valmistaja ei ole korvausvastuussa tekstissä havaituista painovirheistä, virheistä tai muutoksista.

Vaatimustenmukaisuusvakuutus

Lataa vaatimustenmukaisuusvakuutus verkkosivuiltamme: www.safeline-group.com

Varotoimenpiteet!

- Vain koulutetut ammattiasentajat, joilla on valtuudet tehdä laitteistoa koskevia töitä, saavat asentaa tämän tuotteen ja tehdä sitä koskevia määrittäyksiä.

- Tämä korkealaatuinen tuote on tehty varta vasten hissiteollisuudelle. Se on suunniteltu ja valmistettu yksinomaan sille aiottuun erikoistarkoitukseen. Jos sitä halutaan käyttää johonkin muuhun tarkoitukseen, on SafeLineen otettava ensin yhteyttä.

- Sitä ei saa muuttaa eikä muunnella millään tavoin ja se on asennettava ja määritettävä ehdottomasti tässä käyttöoppaassa kuvattuja menettelyjä noudattaen.

- Tätä tuotetta asennettaessa ja määritettäessä kaikkia voimassa olevia terveys- ja turva-vaatimuksia ja laitestandardeja on noudatettava ehdottomasti ja joka osaltaan.

- Tämän tuotteen asennuksen ja määrittämisen jälkeen tuotteelle on tehtävä perusteellinen käyttöönottestaus, jotta ennen normaalikäyttöön ottamista voidaan varmistaa kokoonpanon asianmukainen toiminta.

Sähkö- ja elektroniikkatuotteet voivat sisältää materiaaleja, osia ja yksiköitä, jotka voivat olla vaarallisia ympäristölle ja terveydelle. Ota selvää sähkö- ja elektroniikkatuotteita koskevista paikallisista määräyksistä ja keräysjärjestelmistä. Vanhan tuotteen oikeaoppinen hävittäminen auttaa estämään haitallisia vaikutuksia ympäristölle ja terveydelle.



Yhteenveto

Väyläjärjestelmän kuvaus

SL6+ käyttää pääyksikön ja väyläyksiköiden väliseen kommunikointiin väyläjärjestelmää.

Väylä koostuu neljästä johtimesta, joita pitkin siirretään virta, ääni ja data. Väylään voi olla samanaikaisesti yhdistettynä yksi SL6+-pääyksikkö ja jopa kuusi väyläyksikköä.

Järjestelmä käyttää osoitteita valitun väyläyksikön kanssa kommunikointia varten. On tärkeää, että jokaisella yksiköllä on osoitevalitsin yksikkökohtaisen osoitteen asettamista varten. Käytettävissä olevat osoitteet ovat 1 - 6.

Järjestelmän yhteenveto

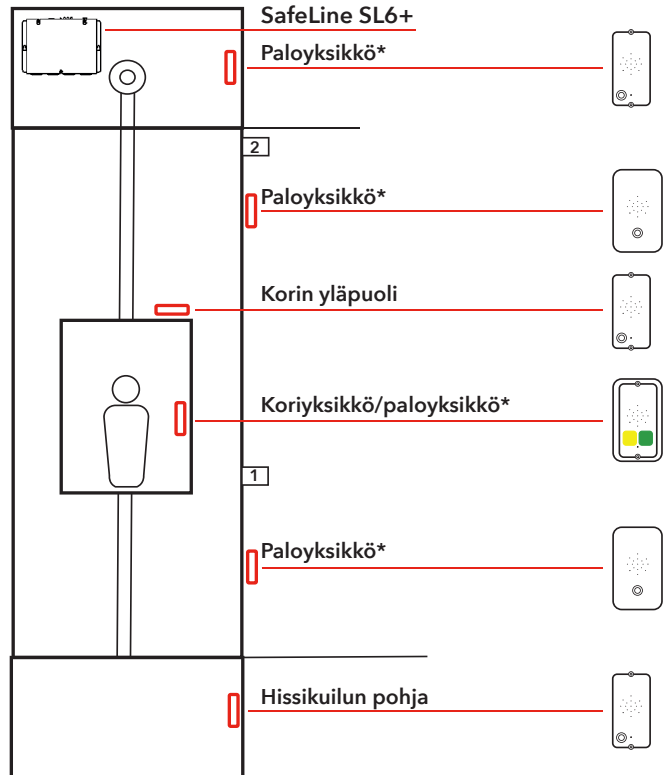

Yhteenveto SL6+ Pääyksikkö

- 1. Bluetooth LED**
- 2. Liitin RJ12 lisäluurille**
Määrittymiseen ja sisäpuhelin kommunikointiin Voidaan käyttää myös ulkopuheluille. Mitä tahansa vakiomallista analogistavalintaäänipuhelinta voidaan käyttää
- 3. Nollauspainike**
 - Nollaa kaikki hälytykset.
 - Lopettaa käynnissä olevan puhelun.
 - Käynnistää itsetestin.
 - Aktivoi GSM-signaalivahvuuden näytön.
 - Liipaisee akkutestin.
- 4. LED-ilmaisimet**
 - a. Verkkovirta
 - b. Aktiivinen hälytys / akun tila
 - c. PSTN / GSM-verkko, soiton tila.
- 5. USB Mini B -tietokone-liitäntä**
Laiteohjelmiston päivityksiin ja määrittymiseen.
- 6. RS232-tietokone-liitäntä**
Määrittymiseen.
- 7. Ruuviliitin valinnaiselle puhelinluurille**
Määrittymiseen ja sisäpuhelin kommunikointiin Voidaan käyttää myös ulkopuheluille. Mitä tahansa vakiomallista analogista valintaäänipuhelinta voidaan käyttää.
- 8. Paikka lisäkortille (ei vielä toteutettu)**
- 9. Liitin ulkoisen järjestelmän kaiuttimelle**
- 10. Sisäntulo LED-valo**
Vihreät LED-valot syttyvät, kun tulo on aktiivinen.
- 11. Rele LED-valo**
Keltaiset LEDit syttyvät, kun rele on aktiivinen.
- 12. GND**
- 13. Navat**
- 14. 12 V akku 1,2 Ah**
- 15. Paikka GSM-liitäntäkortille**

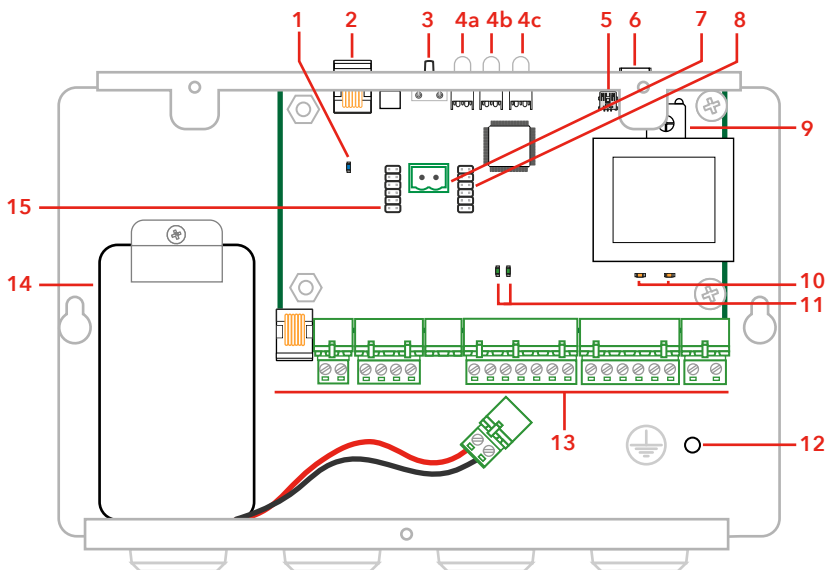

Yhteenveto SL6+ Väyläyksikkö

1. Paikallinen painike*
Vain N/O. *CABLE13
2. Ruuviliitäntä-liittimet*
*CABLE13
3. Hätävalo*
*CABLE13
4. Kuulosilmukka*
*CABLE13
5. RS232-tietokone-liitäntä
Laiteohjelmiston päivityksiin.
6. Liitin RJ45
Tulo / lähdöt, väyläliitännät ja virta.

7. Osoitevalitsin
Valitsee yksikön väyläosoitteen.
8. Äänenvoimakkuussäädin
9. Piktogrammi keltainen
10. Mikrofoni
11. Piktogrammi vihreä

* **Huomautus:** Tätä liitäntää ei välttämättä ole olemassa. Se riippuu tuoteominaisuuksista.

Oletusosoitteen asetus

Osoite	Yksikkö
1	Koriyksikkö
2	Yläpuolen yksikkö
3	Hissikuilun pohjan yksikkö
4	Paloyksikkö
5	Paloyksikkö
6	Paloyksikkö

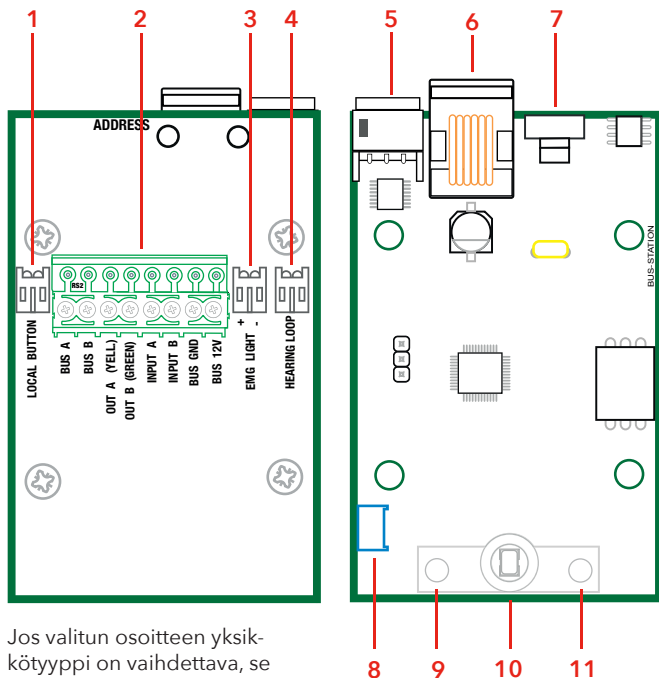

Jos valitun osoitteen yksikkötyyppi on vaihdettava, se tehdään pääyksikön SafeLine Pro -asetuksista (väyläyksikön painikkeella).

Yhteenveto SL6+ Väyläyksikkö

- 1. Osoitevalitsin**
Kiinteä arvo, asetettu osoitteeseen 1 (autoyksikkö).
Jos haluat muuttaa osoitteen 2:ksi, leikkaa veitsellä ohut lanka, jossa on merkintä "Osoite 1".
- 2. Connections**
- 3. Piktogrammilähdöt**
- 4. Valinnainen hälytyspainike, vain NO**
- 5. RS232-tietokoneliitäntä**
- 6. Äänenvoimakkuussäädin**
- 7. Hätävalo, vain SLB-SM-Pic-Light**
- 8. Kuulosilmukka**

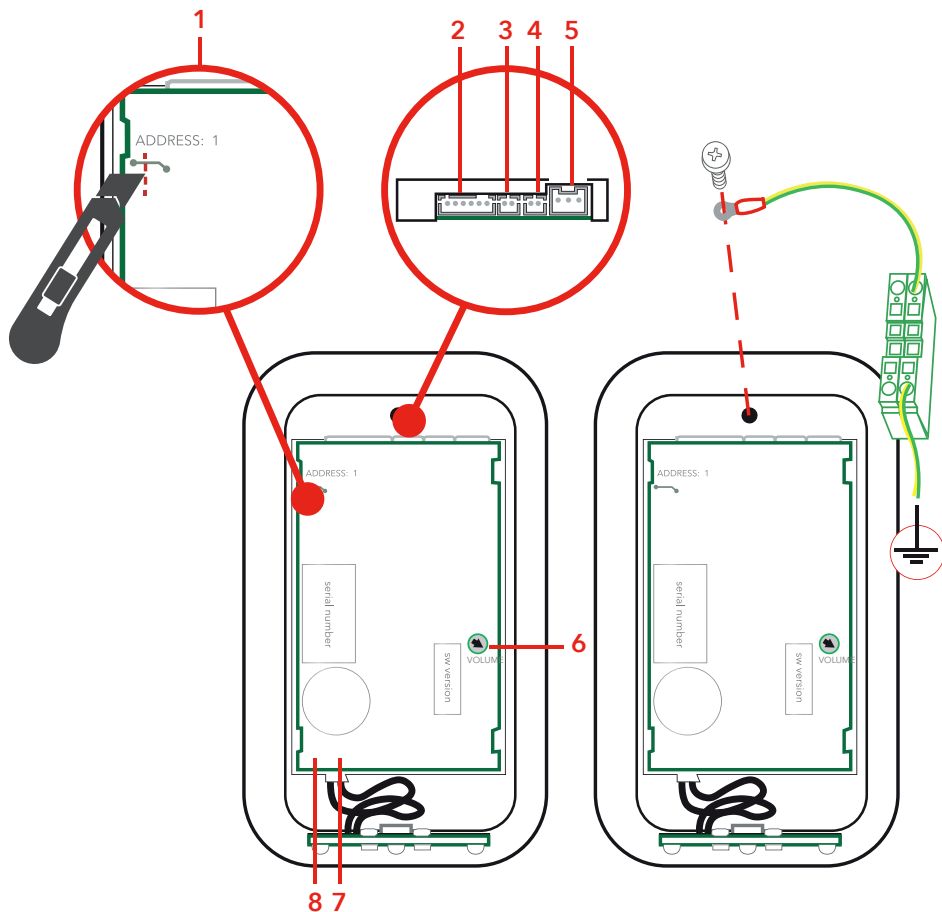

SL6-4G-UE

Evakuointiyksikkö

Puheasemat voidaan liittää käytettäviksi evakuointiyksikönä.

Evakuointiyksikkö voi sisältää enintään 6 ääniasemaa.

**Koriyksikkö/
Hissikuilun pohjan yksikkö**
Osoite: 06

**Koriyksikkö/
Hissikuilun pohjan yksikkö**
Osoite: 03

**Koriyksikkö/
Hissikuilun pohjan yksikkö**
Osoite: 02

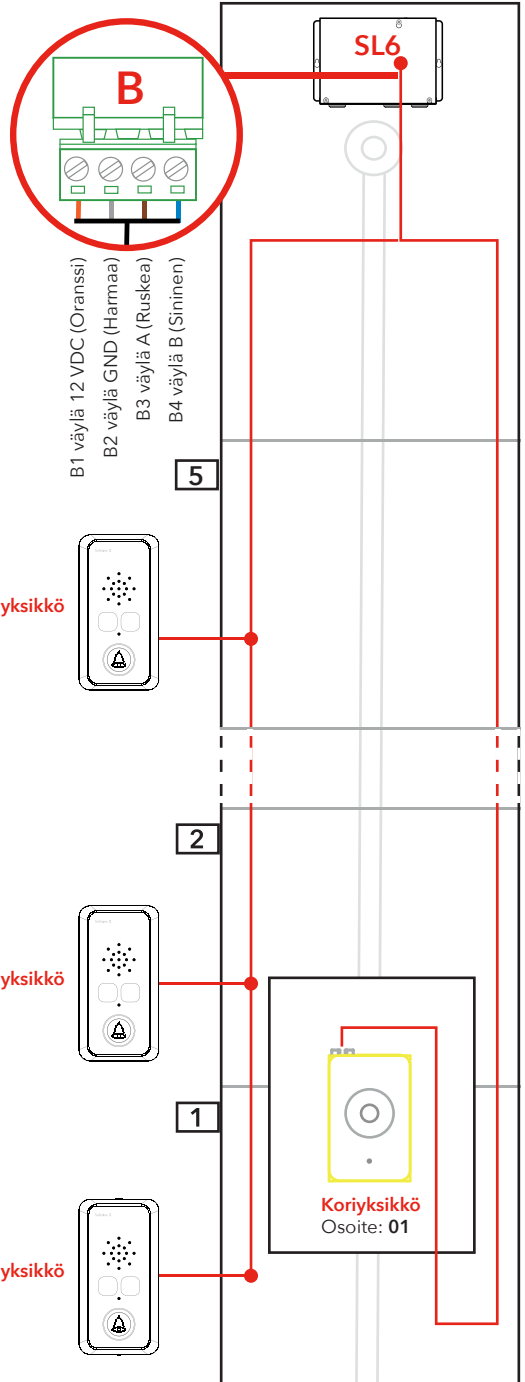

Asennus

Asennus

Jos GSM-kortti on asennettu, sillä on prioriteetti.

Jos mitään aktiivista SIM-korttia ei ole käytössä, GSM-liitäntä on poistettava käytöstä.

Pääyksikön asennus

Asenna pääyksikkö konehuoneeseen. Asenna SL6:n pääyksikkö tukevalle pinnalle (esim. seinään, ohjainkaappiin) tarkoitukseen soveltuvilla ruuveilla. Väylän päissä ei tarvita päätevastusta.

Aseta pääyksikkö, asemat ja GSM-antenni toisistaan vähintään 1,5 metrin etäisyydelle GSM-häiriöiden välttämiseksi. Antenni on asetettava seisomaan (pystysuuntaisesti) ainakin 150x150 mm: n kokoiselle metallipinnalle (maadoitetulle).

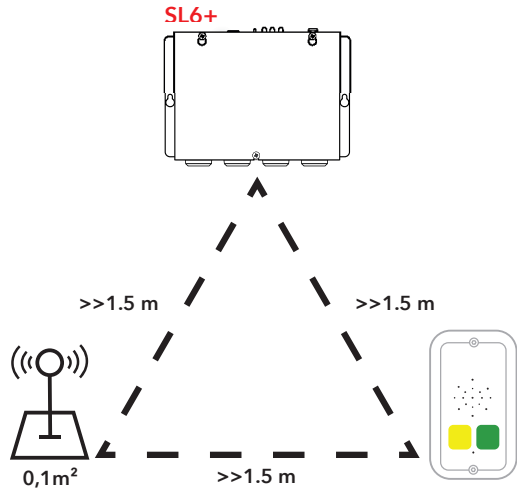

Asennus

Jos GSM-kortti on asennettu, sillä on prioriteetti. Jos mitään aktiivista SIM-korttia ei ole käytössä, GSM-liitäntä on poistettava käytöstä.

Lisäpiirikortin asennus

Ennen kuin alat tehdä muutostöitä, katkaise verkko- ja akkuvirran syöttö. Asennettavissa olevat piirikortit ovat *SL6-GSM-BOARD tai *IF-BOARD-4G

(katso tarkemmat tiedot teknisistä tiedoista sivulta 2).

*SL6-GSM-BOARD

Piirikortin

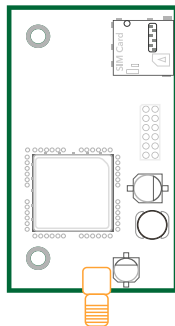

*IF-BOARD-4G

Piirikortin

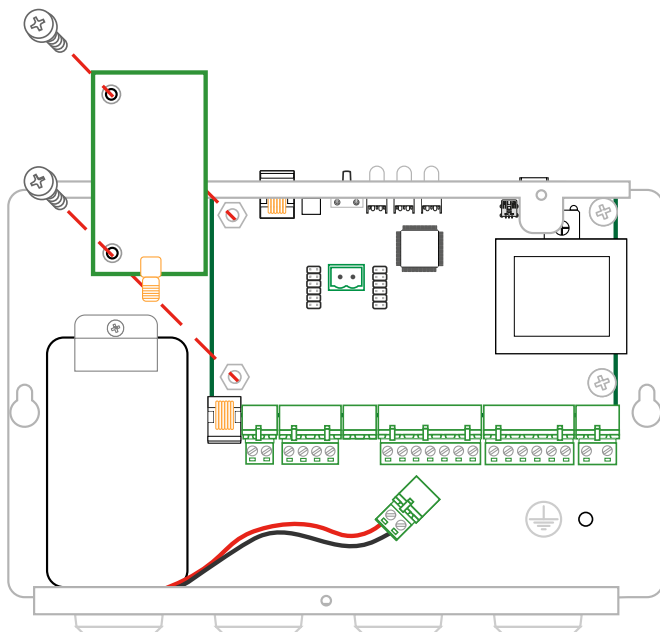
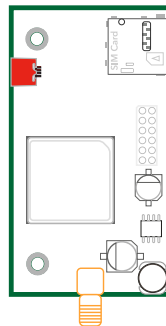

Sähkökytkentäkaavio SL6+ Pääyksikkö

SL6:n syöttöjännitteen on kuljettava moninapaisen pääkatkaisijan kautta EN81-20:n mukaisesti.

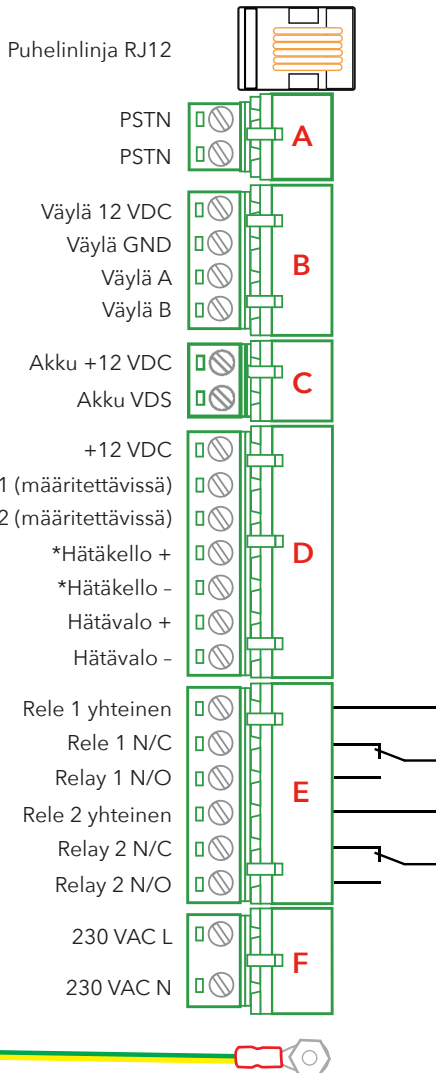
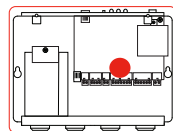

Input 1 and 2 options

Ei mitään

Suodatin

LMS

Tyhjennys/Huolto

Tulipalotila (oletus, tulo 2)

Hätä painike (oletus, tulo 1)

Puhelun viive

Kytke suojamaaliitintä koteloon vähintään 1,5 mm²:n kaapelia käyttäen.

** Tulot 1 ja 2 ovat NO/NC-tuloja, jotka voidaan määrittää. SafeLine Prolla alla kuvatulla tavalla.

** Enintään 200 mA Hätäkellon lähdoässä.

*** Maximum 500 mA on the emergency light output.

Sähköyt- kentäkaavio, väläyksikkö

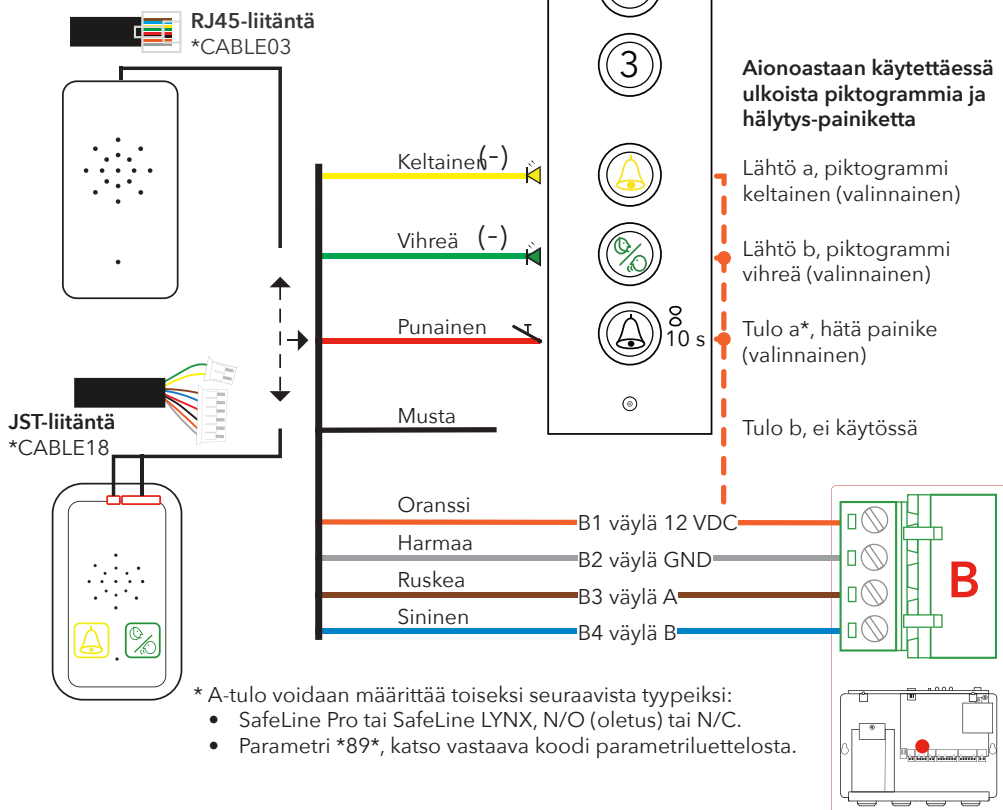

Sähköyt- kentäkaavio väläyksikön ruuviliittimet

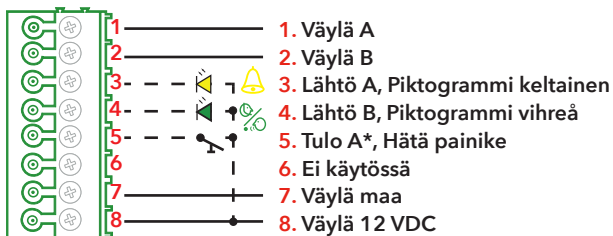

* A-tulo voidaan määrittää toiseksi seuraavista typeiksi:

- SafeLine Pro N/O (oletus) tai N/C.
- Parametri *89*, katso vastaava koodi parametriluettelosta.

Puhelinlinjan yhdistäminen

Kytke puhelinlinja rinnan yleisliittimiin tai RJ-liitäntään (katso yllä oleva kuva). Samaan puhelinlinjaan voidaan kytkeä jopa yhdeksän SL6+-pääyksikköä.

Ohjelmoitaessa rinnakkain kytkettyä yksikköä etätoiminnolla yksikkönumero on määritettävä etukäteen. Lisätietoja parametrimesta *82* on parametriluettelossa. Puhelinlinja liitetään RJ12:n kautta seuraavan kaavion mukaisesti:

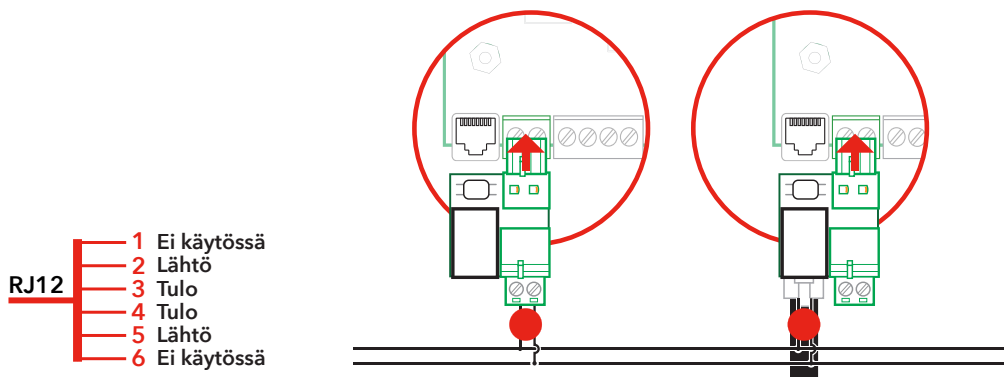

Sim-kortin aktivointi

Jos PIN-koodi annetaan väärin 3 kertaa, SIM-kortin käyttö estetään (eston poisto edellyttää PUK-koodin antamista). SL6+:ta ei voi käynnistää ja LED (3) muuttuu punaiseksi.

SL6+ voi tunnistaa PIN-koodin vain, jos se on "1234", "0000", "1111" tai jos koodi on deaktivoitu. Jos se on asetettu miksiäkään muuksi, SL6+ ei voi käyttää SIM-korttia.

Jos PIN-koodiksi on asetettu "1234", "0000" tai se on deaktivoitu, SIM-korttia voi käyttää kaikissa SafeLinen GSM-tuotteissa.

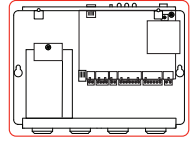

PIN-koodin määrittäminen

1. Aseta SIM-kortti tavalliseen matkapuhelimeen. Muuta puhelimen suojausasetuksissa PIN-koodiksi "1234". Jos se ei ole mahdollista, aseta PIN-koodiksi "0000", tai, jos käytettävissä, "PIN-koodin kysely" -vaihtoehdoksi "OFF" (Ei käytössä).
2. Varmista käytössä oleva PIN-koodi katkaisemalla puhelimen virta ja kytkemällä se uudelleen.
3. Soita puhelimellasi puhelu varmistaaksesi, että SIM-kortti on toiminnassa.
4. Soita asettamisen jälkeen puhelu SL6+:aan kunnollisen yhteyden varmistamiseksi.

"1111" PIN-koodi

Jos PIN-koodiksi on asetettu "1111", SafeLinen GSM-yksikkö luo satunnaisen koodin ja tallentaa sen muistiin. Tämä on turvatoiminto, jolla varmistetaan, että SIM-kortti toimii vain valitun SafeLine-yksikön kanssa. Voit vaihtaa PIN-koodin uudelleen käyttämällä PUK-koodia, jonka mobiilipalveluiden tarjoajasi on antanut sinulle uuden PIN-koodin määrittämistä varten.

Jos haluat siirtää GSM-yksikköön uuden SIM-kortin uudella PIN-koodilla "1111", sinun on ensin siirrettävä SIM-kortti PIN-koodilla "1234" tai "0000" vanhan koodin poistamiseksi muistista."

Bluetooth-LED merkinanto

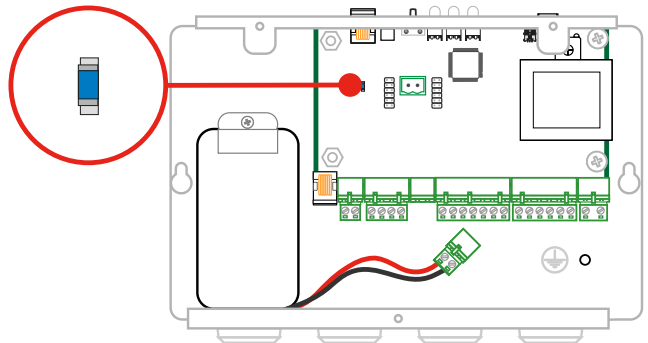

Bluetooth-LED

Vilkkuu sinisenä
Vilkkuu hitaasti sinisenä
Värähtelee sinisenä

Mainostaa, LYNX-skanneri löytää laitteen.

Alustaa, kestää noin yhden sekunnin.

Yhdistetty, laite on yhdistetty matkapuhelimeen.

Merkkivalot SL6+-etupane- elissa

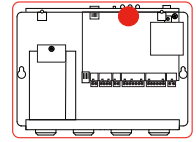

Merkkivalo 1 näyttää virransyötön tilan

Jatkuva vihreä	Virransyöttö toimii
Vilkkuva punainen (400/400 ms)	Akkukäyttö, virta hätävaloon.
Jatkuva punainen	Akkukäyttö, ei virtaa hätävaloon.

Merkkivalo 2 näyttää aktiivisen hälytyksen ja akun tilan

Valo ei pala	Ei aktiivisia hälytyksiä / Akku kunnossa.
Nopeasti vilkkuva keltainen (200/200 ms)	Aktiivista hälytystä ei ole kuitattu
Vilkkuva punainen (400/400 ms)	Akkutestiä suoritetaan.
Jatkuva punainen	Akkutesti epäonnistui / ei akkua kytkettynä

Merkkivalo 3 näyttää puhelinlinjan tilan

Vilkkuva vihreä (100/100 ms)	Tulipalotila aktivoituna.
Vilkkuva vihreä (400/400 ms)	Puhelua yhdistetään
Hitaasti vilkkuva vihreä (200/4600 ms)	Puhelinlinja on kytketty. GSM-verkko toimii.
Jatkuva vihreä	Puhelu yhdistetty.
Vilkkuva keltainen (100/100 ms)	Tuleva puhelu.
Vilkkuva punainen (400/400 ms)	Puhelinlinjaa ei ole kytketty. Etsitään GSM-verkkoa.
Jatkuva punainen	Ei SIM-korttia (käytettäessä GSM:ää)

Nollauspainike

Pidä painettuna 3 sekuntia	Näyttää GSM-signaalin voimakkuuden.
Paina 3 kertaa	Käynnistää itsetestin (akku + väylän alustus)
Paina kerran	Nollaa aktiivisen hälytyksen. Keskeyttää meneillään olevat puhelut
Paina 5 sekuntia - Vapauta	SL6+ kytkeytyy pois päältä. HUOMAA! Koskee vain akkukäyttöistä mallia! HUOMAA! Koskee vain akkukäyttöistä mallia!

Merkkivalo 1 2 3	Signaaliv Imakkuus
	= 100 %
	>= 85 %
	>= 70 %
	>= 55 %
	>= 30%*
	>= 15 %
	>= 0 %

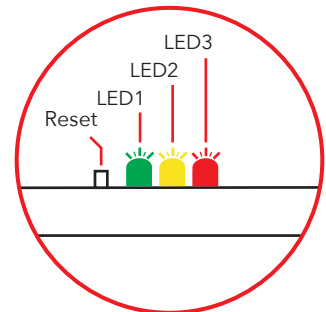

*Pienen signaalivoimakkuus
GSM-liitännän käyttämiseksi

Merkkivalot korissa

(mikrofonin/kaiuttimen
piktogrammit)

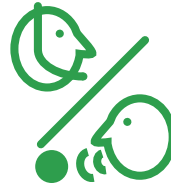
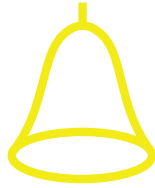
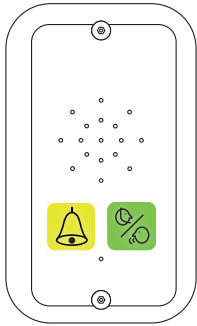

Keltainen LED,

”Puhelua yhdistetään”
Keltaisen piktogrammin
merkkivalo syttyy heti,
kun hälytyspainiketta painetaan.

Vihreä LED

”Puhelu yhdistetty”
Vihreän piktogrammin
merkkivalo syttyy heti,
kun SafeLine-yksikkö tunnistaa
vastauspäästä puheäänien. Merkki-
valo sammuu, kun
puhelu lopetetaan.

Vakio (*78*0#),

Valo pois

Vilkkuu hitaasti

Vilkkuu nopeasti

Jatkuva valo

Keltainen LED,

Valo ei pala
Ei aktiivisia hälytyksiä.

Vilkkuu 5 sekunnin välein
Puhelinlinja ei toimi.

Vilkkuu kahdesti sekunnin
välein
Hätäsignaalipainike aktivoitunut. Hälytys-suodat-in aktivoitunut.

Keltainen, palaa tasaisesti
Aktivoitunut hälytys. Palaa,
kunnes hälytys kuitataan.

Vihreä LED

Puhelinlinja ei toimi.

Vilkkuu 5 sekunnin välein
Yksikkö toimii.

Vilkkuu kahdesti 5 sekunnin
välein

Vihreä, palaa tasaisesti
Puhelu yhdistetty.

Vain EN81-28:N mukainen (*78*1#)

Vilkkuva

Jatkuva valo

Keltainen LED

Vilkkuu kahdesti sekunnin välein
Aktivoitunut hälytys. Palaa,
kunnes hälytys kuitataan.

Keltainen, palaa tasaisesti
Aktivoitunut hälytys. Palaa,
kunnes hälytys kuitataan.et.

Vihreä LED

Vihreä, palaa tasaisesti
Puhelu yhdistetty.

Koehälytys epäonnistu

Valo päälle 1 sekunti sitten valo
pois päältä 1 sekunti

Keltainen LED

Koehälytys (puhelinverkko)
epäonnistu
Palautuu normaalin seuraavalla
onnistumalla koe hälytyksellä

Vihreä LED

Koehälytys (puhelinverkko)
epäonnistu
Palautuu normaalin seuraavalla
onnistumalla koe hälytyksellä

Käynnistys

Käynnistys

Yksikkö ei käynnisty pelkällä akkuliitännällä.

1. Järjestelmän kaiuttimesta kuuluu sarja äänimerkkejä käynnistyksen yhteydessä
2. Tarkista 230 V -verkkovirta.
3. SL6+-pääyksikkö etsii väylään kytkettyjä yksiköitä. Jokaisen löytyneen väyläyksikön merkiksi SL6+ pääyksikön kaiuttimesta kuuluu äänimerkki.



Esimerkki: Löysi kaikki väyläyksiköt, paitsi numeroa 3.

4. Katso luku Väyläyksikön vianmääritys.
5. Kun toimiva puhelinlinja on yhdistetty tai GSM-verkko on saatavilla, merkkivalo 3 vilkkuu vihreänä 5 sekunnin välein.
6. Katso luku Pääyksikön vianmääritys.

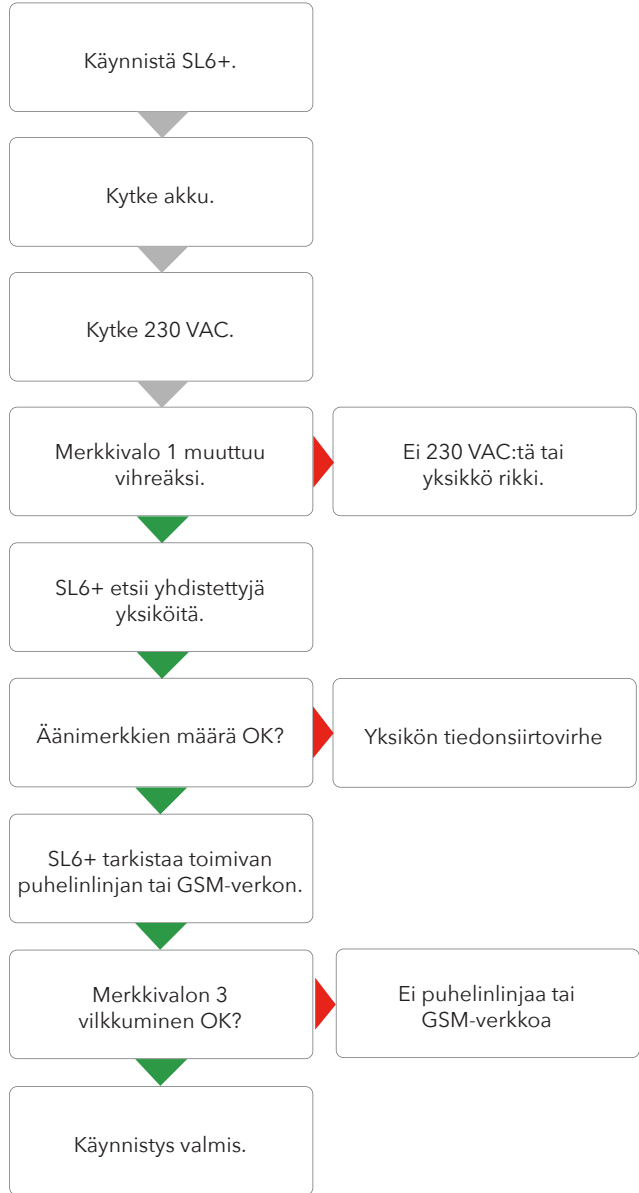

Määrittys

Kokoonpanon yleiskuvat

Kokoonpanon määrittysmenetelmät puhelin- ja määrittyskoodeilla kuvataan kohdassa "Kokoonpanon etämäärittys puhelimella" ja "Kokoonpanon määrittys puhelimella paikan päällä".

Määrittys SafeLine Prolla

Yksikkö voidaan määrittää toimistossa ennen asennusta tai paikan päällä asennuksen jälkeen. Määrittysohjelmisto SafeLine Pro voidaan ladata osoitteesta www.safeline.eu.

Ohjelmointikaapelin toimittaa SafeLine.

Jos määrittämiseen käytetään SafeLineProta, voit siirtyä suoraan lukuun "Käyttö".

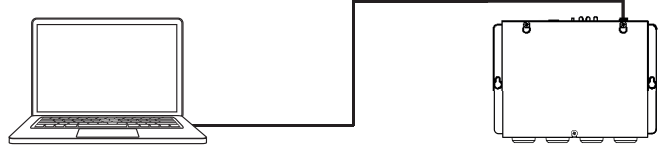

Etämäärittys SafeLine Prolla

Yksikkö voidaan myös etämäärittää toimistossa asennuksen jälkeen. Kytke SLPro Link -modeemi puhelinlinjalla tietokoneeseen, jossa on SafeLine Pro ja sarjakaapeli.

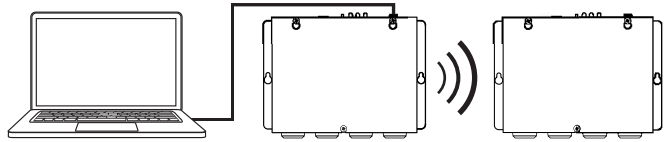

Asetus LYNX-sovelluksella

Asettamiseksi sovelluksella, lataa LYNX-sovellus Google Play tai Apple App -liikkeestä ja rekisteröi tili.

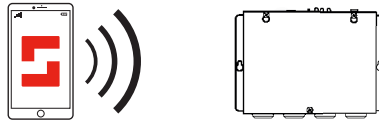

Kokoonpanon yleiskuvat

Määrittys paikan päällä puhelimella

Määrittäksessä voidaan käyttää mitä tahansa äänitaajuusvalintaista PSTN-puhelinta.

- Kytke luuri pääaseman RJ12-liittimeen.
- Anna määrittyskoodit luurin näppäimistöllä.

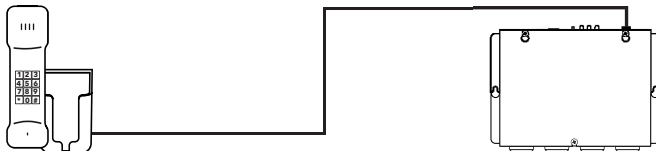

Etämäärittys puhelimella

Etämäärittäykseen voidaan käyttää mitä tahansa äänitaajuusvalintaista PSTN-puhelinta.

- Valitse SL6+ :n puhelinnumero.
- Anna toimintokoodit puhelimen näppäimistöltä ja aloita määrittys (salasana on annettava).

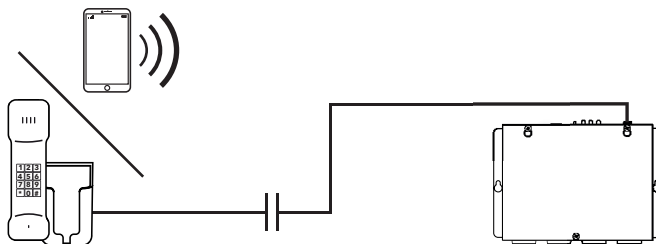

Etämääritys puhelimella: vaihe 1

SL6+:n etämääritystä varten yksikkö on ensin asetettava määritystilaan puheyhteystilan kautta. Siirry puheyhteystilaan alla olevien ohjeiden mukaisesti. Kun yksikkö on puheyhteystilassa, noudata etämäärityksen ohjeita seuraavalla sivulla.

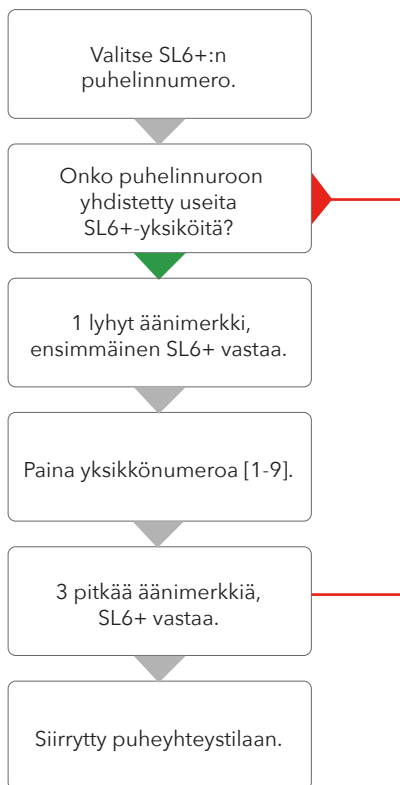

1. Valitse yksiköiden puhelin- tai GSM-liittymän puhelinnumero.
2. Jos vain yksi yksikkö on kytketty, yksikkö vastaa 3 pitkillä äänimerkillä. Jos useita yksiköitä on kytketty, yksikkö vastaa lyhyellä äänimerkillä. Jos puhelinnumeroon on kytketty useampi kuin yksi yksikkö, käytä yksikön numeroa valitun yksikön kanssa kommunikointiin.
3. Yksikkö vastaa 2 soiton jälkeen lyhyellä äänimerkillä.
4. Jos yksi tai useampia SL6+-yksiköitä on kytketty rinnakkain, on yksikön numeroa painettava vain kerran. Jos muita yksiköitä (esim. SafeLine 3000, MX2) on kytketty sarjaan, voidaan yksikön numeroa joutua painamaan useita kertoja, ennen kuin kuullaan 3 äänimerkkiä.
5. Kun kuuluu 3 äänimerkkiä, valittu yksikkö on tavoitettu ja puheyhteystila muodostetaan. Nyt puhelimesta kuuluu äänimerkki 5 sekunnin välein. Tämä ilmoittaa matkustajille, että puhelu on käynnissä (salakuuntelun esto).

Etämääritys puhelimella: vaihe 2

Huomautus: Jos kahden näppäimen painalluksen välinen aika on yli 10 sekuntia, koodi on syötettävä uudelleen. Jos painallusten välinen aika ylittää 30 sekuntia, puhelu katkaistaan tai määrittystä lopetetaan.

Jos kahden näppäimen painallusten välinen aika on yli 10 sekuntia, koodi on annettava uudelleen.
Jos aika ylittää 30 sekuntia, puhelu katkaistaan tai määrittystä lopetetaan.

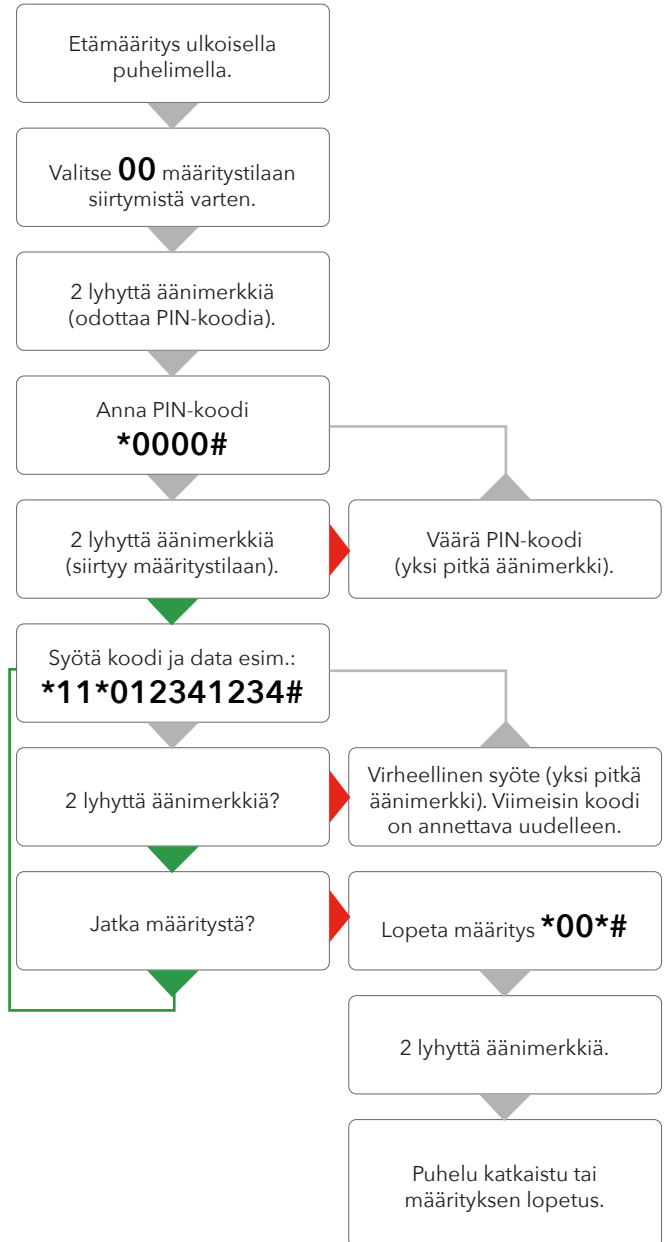

Aloita uudelleenkäynnistys etäisesti

Jotta voit pakottaa SL6+-pääyksikön uudelleenkäynnistykseen etäisesti, noudata seuraavia vaiheita:

- Noudata kohdassa "Etämääritys puhelimella: vaihe 1" olevia vaiheita
- Valitse **01** syöttöä varten
- Syötä salasana ***0000#**
- Syötä koodi ***37*#**
- SL6-yksikkö käynnistyy nyt uudelleen.

Määritys paikan päällä puhelimella

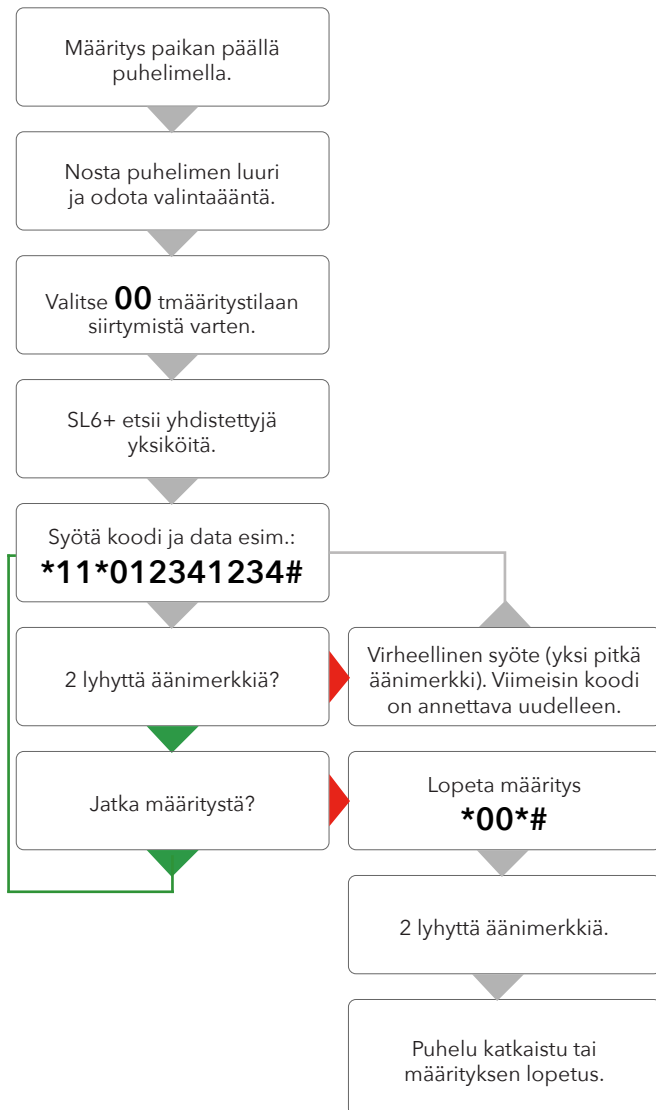

Kokoonpanoesi merkkejä

Jos joudut jossain vaiheessa aloittamaan alusta, käytä tehtaan nollauskomentoa *99*1#

Katso täyden kokoonpanomäärityksen tiedot kohdasta "Parametrilista", koska nämä ovat vain esimerkkejä.

Safeline autodialer - yksiköt

Esimerkki 1.

Kahden erilaisen puhelinnumeron tallennus, toiseen vastataan P100-koodilla ja toiseen puheella. Koekäyttölaitos kuvataan esimerkissä 2.

1. Aloita määrittys:

0 0

2. 1. puhelinnumero:

*** 1 1 * 1 2 3 4 5 6 7 8 #**

3. 2. puhelinnumero:

*** 1 2 * 2 3 4 5 6 7 8 9 #**

4. 1. numeron soittotyyppi:

*** 2 1 * 0 #** - Esimerkki: Vastaus P100-koodilla.

5. 2. numeron soittotyyppi:

*** 2 2 * 1 #** - Esimerkki: Vastaus äänipuheluna.

6. Hätähälytyspainikkeen viive:

*** 8 7 * 0 3 #** - Esimerkki:Näytetään 3 sekunnin ajan.

7. Lopeta määrittys:

*** 0 0 ***

Esimerkki 2

SLCC (SafeLine Call Centre) ja 3 päivän testi.

1. Aloita määrittys:

0 0

2. Anna P100:n tunnuskoodi:

*** 0 1 * 4 5 6 4 5 6 4 5 #**

Hissin tunnuskoodi (jokaisella hissillä on oltava oma ainutkertainen koodi)

3. Koehälytyksen tyypin asettaminen:

*** 3 1 * 0 #** -Esimerkki: Testaa hälytystyyppi P100.

4. Testihälytysten välisten päivien lukumäärän ase taminen:

*** 2 7 * 0 3 #** - Esimerkki: Näytetään 3 päivän ajan.

5. LMS:n puhelinnumero:

*** 1 6 * 9 8 7 6 5 4 3 2 #**

(Vain, kun käytössä on SLCC)

6. Testihälytys:

*** 1 7 * 1 2 3 1 2 3 1 2 #**

(Lisätietoja parametrissa *17* on parametriluettelossa.)

7. Lopeta määrittys:

*** 0 0 * #**

Parametritietoluettelo

Määrittystiedot	Koodi	Tiedot	Huomautuksia
Siirry määrittystilaan		00	
Anna salasana		* - - - - #	Oletus = 0000
Poistu määrittystilasta		*00*#	
Etäudelleenkäynnistys	Koodi	Tiedot	Huomautuksia
Siirry määrittystilaan		01	Alkaen v 4.80
Anna salasana		* - - - - #	Oletus = 0000
Käynnistä laite uudelleen	*37*#		
Poistu määrittystilasta		*00*#	
Hälytyskoodit	Koodi	Tiedot	Huomautuksia
P100:n tunnuskoodi	*01*	- - - - - - #	P100 on aina 8-numeroinen
CPC:n tunnuskoodi	*02*	- - - - - #	CPC 6-8 numeroa
Q23:n tunnuskoodi	*03*	- - - - - - - - #	Q23 on aina 12-numeroinen
Puhelinnumerot	Koodi	Tiedot	Huomautuksia
1. puhelinnumero	*11*	- - - - - - - #	Puhelinnumero hälytyksen vastaanottiin: 1-20 numeroa. Jos soitto ohjataan puhelinvaihteen kautta, viiveaikaa voidaan pidentää lisäämällä asteriskimerkkejä puhelinvaihteen aloittavan numeron ja hälytyksen vastaanottimen puhelinnumeron väliin. Yksi asteriski vastaa yhden sekunnin viivettä. Yksi asteriski vastaa yhden sekunnin viivettä. Example #1: *11*0**1234567# Example #2: *11*# poistaa puhelinnumeron.
2. puhelinnumero	*12*	- - - - - - - #	
3. puhelinnumero	*13*	- - - - - - - #	
4. puhelinnumero	*14*	- - - - - - - #	
Soiton tyyppi	Koodi	Tiedot	Huomautuksia
1. numeron soittotyyppi	*21*	- #	Muuta 1.-4. numeron soittotyyppi: 0 = P100 1 = VOICE (default) 2 = Q23 3 = CPC Vaihda tämä vain, jos hyl tykset käsittelevä operaattori käyttää jotain yllä mainittuaprotokollaa.
2. numeron soittotyyppi	*22*	- #	
3. numeron soittotyyppi	*23*	- #	
4. numeron soittotyyppi	*24*	- #	
LMS-numeron soittotyyppi	*30*	- #	LMS:n (hissinvalvontajärjestelmän) soittotyyppi 0 = P100 3 = CPC (vain akkuhälytys)

Testihälytys/akkuhälytys	Koodi	Tiedot	Huomautuksia
LMS:n puhelinnumero	*16*	-----#	LMS (hissinvalvontajärjestelmä) puhelinnumero hälytyksen vastaanottimeen tai SLCC:hen.
Testihälytys	*17*	-----#	Testihälytyksen vastaanottimen tai SLCC:n puhelinnumero
Testihälytyksen takaisinsoitto	*19*	-----#	Laukaisee testihälytystapahtuman käyttäjän valitsemaan puhelinnumeroon. Puhelu soitetään, kun määitykset on tehty valmiiksi.
Testien välisten päivien määrä	*27*	--#	Testihälytysten välisten päivien lukumäärä, 00-99 päivää. Aina kaksi numeroa. Maks. 3 päivää EN 81-28:n mukaan. 00 = Ei testihälytyksiä
Testihälytysprotokolla	*31*	-#	0 = P100 3 = CPC 4 = Puhelinnumeroa käytetään tunnu sena
Testihälytys/akkuhälytys	Koodi	Tiedot	Huomautuksia
Hälytysmerkin 1. numero	*41*	--#	Vain, kun hälytysprotokollana käytetään CPC:tä Normaalisti 10 tai 27, tarkista asia käyttämässäänne hälytysryityksestä !
Hälytysmerkin 2. numero	*42*	--#	
Hälytysmerkin 3. numeror	*43*	--#	
Hälytysmerkin 4. numeror	*44*	--#	
Hälytysmerkki LMS	*45*	--#	LMS (hissinvalvontajärjestelmä) (Akkuhälytys) Normaalisti 17
Alarm type Test alarm	*46*	--#	Normaalisti 26

Hätäviesti	Koodi	Tiedot	Huomautuksia
Nauhoita hissikorissa toistettava hätäviesti.	*50*	"Puhu" #	Tämä viesti toistetaan hissikorissa, kun hissinn hätäpuhelin alkaa soittaa hälytyskeskukseen. Varmista, että viestin nauhoituksen yhteydessä ei kuulu taustahälyä Esimerkki viestistä: Vikatilanne on hallinnassa, hätäpuhelin soittaa parhaillaan hätäpuhelukeskukseen.
Nauhoita hälytysviesti väyläyksiköstä 1 hälytysskukseen	*51*	"Puhu" #	Tämä viesti toistetaan hälytyksen vastaanottimeen ja hissikorissa, kun puheluun vastataan. Varmista, että viestin nauhoituksen yhteydessä ei kuulu taustahälyä.
Nauhoita hälytysviesti väyläyksiköstä 2 hälytysskukseen	*52*	"Puhu" #	Esimerkki viestistä: Tämä on hälytys hissistä osoitteesta viides katu.
Nauhoita hälytysviesti väyläyksiköstä 3 hälytysskukseen	*53*	"Puhu" #	Jos haluat kuunnella viestin uudelleen ja tarkastaa viestin laadun, paina 1.
Nauhoita hälytysviesti väyläyksiköstä 4 hälytysskukseen	*54*	"Puhu" #	Lopeta puhelu painamalla "#".
Nauhoita hälytysviesti väyläyksiköstä 5 hälytysskukseen	*55*	"Puhu" #	
Nauhoita hälytysviesti väyläyksiköstä 6 hälytysskukseen	*56*	"Puhu" #	
Nauhoita tulipaloviesti	*57*	"Puhu" #	
Nauhoitetun hätäviestin vaihtoehdot	*60*	- #	Toista nauhoitettu viesti painamalla haluttua parametria ja sen perään #.
	60	#	Esimerkki: *61*# toistaa väyläyksiköstä tulevan viestin.
Vaihtoehdot nauhoitetun viestin toistamiseksi 1	*61*	- #	
	61	#	0 = Estä nauhoitetun viestin toisto.
Vaihtoehdot nauhoitetun viestin toistamiseksi väyläyksiköstä 2	*62*	- #	1 = Salli nauhoitetun viestin toisto.
	62	#	
Vaihtoehdot nauhoitetun viestin toistamiseksi väyläyksiköstä 3	*63*	- #	
	63	#	
Vaihtoehdot nauhoitetun viestin toistamiseksi väyläyksiköstä 4	*64*	- #	
	64	#	
Vaihtoehdot nauhoitetun viestin toistamiseksi väyläyksiköstä 5	*65*	- #	
	65	#	
Vaihtoehdot nauhoitetun viestin toistamiseksi väyläyksiköstä 6	*66*	- #	
	66	#	
Nauhoitetun tulipaloviestin vaihtoehdot	*67*	- #	
	67	#	

Muut koodit	Koodi	Tiedot	Huomautuksia
2G/3G/4G	*07*	-#	0 = 2G + 3G + 4G (oletus) 1 = 2G + 3G 2 = 2G + 4G 3 = 3G + 4G 4 = 2G 5 = 3G 6 = 4G
Modeemitoiminnot	*09*	-#	0 = USB 1 = Sarja (RS232)
Toistetut hälytykset	*39*	-#	Toistetut hälytykset: akkuvika, mikrofonin/ kaiuttimen vika, juuttunut painike. Hälytyksen aktivointi toistuu 24 tunnin jaksoissa, kunnes ongelma on korjattu. 0 = Ei käytössä (oletus) 1 = Käytössä
Summeri	*71*	- #	Summeri soi saapuvan puhelun yhteydessä tai sisäpuhelimien käytön yhteydessä. 0 = Ei käytössä 1 = Käytössä (oletus)
Soittoäänien aikakatkaisu	*72*	- - #	Soitettavien signaalien määrä, ennen kuin seuraava numero valitaan. (Oletus = 08).
Lisätulotoiminto	*73*	- - #	Ensimmäinen numero valitsee tulon, ts. Tulo 1 tai Tulo 2. Toinen numero valitsee: 0 = Ei mitään (oletus) 1 = Suodatin 2 = Tyhjennys/huolto 3 = Tulipalotila 4 = Hätäpainike 5 = Puhelun viive Esimerkki: *73*11# - Tulo 1, Suodatin *73*26# - Tulo 2, Puhelun viive
Lisätulon tyyppi	*74*	- - #	Ensimmäinen numero valitsee tulon, ts. Tulo 1 tai Tulo 2. Toinen numero valitsee N/O (0) tai N/C (1). Esimerkki: *74*11# - Tulo 1, N/C *74*20# - Tulo 2, N/O
Pikayhteys	*75*	- #	Kun kuuloke nostetaan, puhelu yhdistyy suoraan tietylle vastaanottajalle, eikä numeroa tarvitse valita. 0 = Tavallinen puhelinlinja (oletus) 1 = Pikayhteyslinja

Muut koodit	Koodi	Tiedot	Huomautuksia
Yhteensopivuustila	*77*	- #	<p>0 = Automaattinen kytkentä äänen mukaan Puhelu otetaan vastaan automaattisesti, kun puheääni vastaa. Puhelu lopetetaan painamalla "#".</p> <p>1 = Kone ECII (hissipuhelin) Kun puheääni vastaa, kuuluu voimistuvia ääni- merkkejä. Puhelu otetaan vastaan painamalla "4". Puhelu lopetetaan painamalla "0". Puhelu lopetetaan vastaamatta painamalla "2" (laite valitsee seuraavan numeron).</p> <p>2 = Manuaalinen kytkentä äänen mukaan Kun puheääni vastaa, kuuluu voimistuvia ääni- merkkejä. Puhelu otetaan vastaan painamalla "4". Laite on edelleen automaattitilassa. Siirry manuaalitilaan ja puhu painamalla "*" . Kuuntele painamalla "7". Siirry takaisin automaattitilaan painamalla</p> <p>3 = Swiss Mode (Hälytysoperaattorin tila) Käytetään vain puhetilassa. Katkaise antamalla "0". Valitsee puhelun aikakatkaisun, estoääni- merkin, uuden valintaäänen ja operaattorin hiljaisen tilan yhteydessä seuraavan numeron.</p>
Ilmaisintila	*78*	- #	<p>0 = Vakio (oletus) 1 = Vain EN81-28:n mukainen</p>
Pisin yhteysaika Tulevat/Lähtevät puhelut	*79*	- #	<p>1 - 5 minuuttia. (Oletus: VOICE = 5 min, muut protokollat = 8 min)</p>
Nollaa aktiivinen hälytys	*80*	- #	<p>0 = 0 = Ei käytössä 1 = Käytössä (oletus)</p>
Autom. vastaus	*81*	- - #	<p>Signaalien määrä, ennen kuin SafeLine vastaa tulevaan puheluun. Voidaan asettaa välillä 00-16 (oletus = 02).00 = Ei vastaa koskaan..</p>
Yksikkönumero	*82*	- #	<p>Yksikkönumero [0] asettuu oletuksena ja tarkoittaa, että yksikkö vastaa välittömästi. Yksikkönumeroa [1-9] käytetään, kun yksiköt jakavat saman puhelinlinjan. Kun yksikkönumero määritetään, määritettyyn yksikköön päästään määrittämiä varten.</p>
Tunnista valintaääni	*83*	- #	

Muut koodit	Koodi	Tiedot	Huomautuksia
Vastaanotto hälytysten vastaanottimeen	*84*	- #	Valitse viesti(t), jo(t)ka lähetetään hälytyksen vastaanottimeen hälytyssoiton yhteydessä. 0 = Ei mitään (oletus) 1 = Hälytyksen alku 2 = Hälytyksen alku ja loppu
Katkaisu uudesta hälytyksestä	*86*	- #	Katkaisee yli 60 sekuntia kestäneen puhelun hälytyspainikkeen uuden aktivoitumisen yhteydessä, ja soittaa seuraavaan hätäpuhelinnumeroon. 0 = Ei käytössä 1 = Käytössä (oletus)
Hälytyspainikkeen viiveaika	*87*	- - #	Viive hälytyspainikkeen painamisesta hälytyksen aktivoitumiseen. 00-25 sekuntia. Oletus = 05
Lähdöt	*88*	- - #	Ensimmäinen numero valitsee. Relelähdöt, ts. Rele 1 tai Rele 2. Toinen numero valitsee. Tämä koskee mallia SW 4.00 tai uudempaa: 0 = Hälytyksen tilan lähdöt 1 = Akkuhäiriö 2 = Pictogram (Relay 1: yellow, relay 2: green) 3 = Aktivoi yksiköllä DTMF 8/9 (Rele 1 - DTMF8, Rele 2 - DTMF9) 4 = Manuaalinen palautus 5 = Hälytyssoiton epäonnistuminen 6 = Järjestelmähäiriö 7 = Hätäkello Esimerkki: *88*11# - Rele 1, Akkuhäiriö *88*26# - Rele 2, Järjestelmähäiriö - Katso kohta " Reletoiminnot". Tietoja aikaisemmista versioista saa tukitiimiltämme. 0 = Vakio (oletus) 1 = EN81-28 Pictograms 2 = Aktivoi yksiköllä DTMF 3 = Manuaalinen - Hälytyssoiton epäonnistuminen
Väyläyksikön hälytystulo	*89*	- - #	Valitsee hälytyksen tulotyyppin väyläyksikölle(N/O or N/C). Ensimmäinen numero valitsee väyläyksikön (1-6). Toinen numero valitsee NO (0) tai NC (1). Esimerkki: *89*21# asettaa väyläyksikön2 as N/C

Muut koodit	Koodi	Tiedot	Huomautuksia
Väyläyksikkö - Integroitu hätäkello	*90*	- - #	Hätäkellon väyläyksikön paikallinen kokoonpanomääritys. Ensimmäinen numero valitsee väyläyksikön (1-6). Toinen numero valitsee Pois (0) tai Päälle (1) Esimerkki: Koodi *90*21# Asettaa väyläyksikön 2 arvoksi Päälle (On).
Vaihda salasana	*91*	- - - #	Vaihda salasana (oletus = 0000)
Katkaisu operaattorin ollessa hiljaa	*92*	- #	Katkaisee puhelun, kun hälytysoperaattori on hiljaa asetettua aikaa pidempään. 0 = Ei käytössä (oletus) 1 = 30 s 2 = 60 s 3 = 90 s
Fallback - Varmistus	*93*	- #	0 = Ei käytössä (oletus) 1 = Prioriteetti PSTN 2 = Prioriteetti GSM
Simuloi hälytystapahtuma	*94*	- #	Lisää vastaanotetun matkapuhelun äänitasoa. Käytetään vain, kun äänitaso hälytyskeskuksesta on alhainen. 1 = Hätäpuhelu 2 = Testihälytys 3 = Akkuvika 4 = Mikrofonin/kaiuttimen vika 5 = Vastaanotto äänipuhelusta 6 = Huolto 7 = Pääyksikön virransyöttövika 8 = Juuttunut painikehälytys
GSM/PSTN RX -äänitaso	*96*	- #	Lisää vastaanotetun matkapuhelun äänitasoa. Käytetään vain, kun äänitaso hälytyskeskuksesta on alhainen. 0 = 0%, (oletus) 1 = +25% 2 = +50% 3 = +75% 4 = +100% Huom! Edellyttää ohjelmistoversiota 4.40 (tai uudempaa).(tai uudempaa). PSTN-yhteys edellyttää ohjelmistoversiota 1.40 (tai uupaa).
Taustamelun kompensointi	*97*	- #	0 = Ei käytössä (oletus) 1 = Käytössä
Palauta oletusasetukset	*99*	- #	1 = Tehtaan oletusasetukset 2 = Oletuksena P100 (seuraavat koodit asetetaan): *21*0#, *22*0#, * 27*03#, *80*1#, *84*1#, *88*12# 3 = Oletuksena CPC (seuraavat koodit asetetaan): *21*3#, *22*3#, *27*03#, *80*1#, *84*1#, *88*12# 4 = Oletuksena VOICE (seuraavat koodit asetetaan): *21*1#, *22*1#, * 27*03#, *80*1#, *84*1#, *88*12#

Reletoiminnot

Tämä koskee mallia SW 4.00 tai uudempaa. (Tietoja aikaisemmista versioista saa tukitiimiltämme.) Reetit 1 ja 2 voidaan ohjelmoida erikseen.

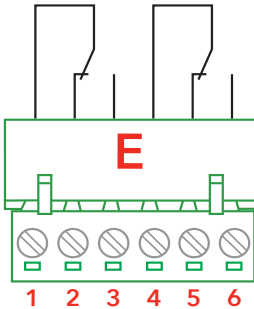

Hälytyksen tilan lähdöt

- Rele aktivoituu, kun asetettu aika umpeutuu.
- Rele deaktivoidaan, kun hätäpuhelu päättyy

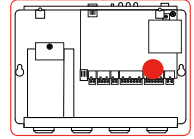

Akkuhäiriö

- Rele aktivoituu, kun akkutesti on epäonnistunut.
- Rele deaktivoidaan painamalla nollaspainiketta

Keltainen piktogrammi (vain rele 1)

- Rele aktivoituu, kun hätäpainiketta painetaan (keltainen piktogrammi).
- Rele deaktivoidaan, kun painetaan nollaspainiketta tai hälytyskeskus painaa "5".

Vihreä piktogrammi (vain rele 2)

- Rele aktivoituu, kun puhelu kuitataan (vihreä piktogrammi).
- Releen aktiivisuus loppuu, kun puhelu katkaistaan.

Aktivointi DTMF 8:lla (vain rele 1)

- Rele aktivoidaan 5 sekunniksi, kun painetaan DTMF "8".

Aktivointi DTMF 9:lla (vain rele 2)

- Rele aktivoidaan 5 sekunniksi, kun painetaan DTMF "9".

Manuaalinen palautus

- Rele aktivoituu, kun asetettu aika umpeutuu.
- Rele deaktivoidaan painamalla nollaspainiketta.

Hälytyssoiton epäonnistuminen

- Rele aktivoidaan, kun hätäpuhelu epäonnistui 12 yrityksen jälkeen, "Emergency Call Fail" (hätäpuhelu epäonnistui).

Järjestelmähäiriö

- Rele aktivoidaan, kun virta (230 VAC) ja PSTN/GSM-verkko ovat OK.
- Rele deaktivoidaan, kun virransyöttö on katkennut yli 15 minuutiksi tai kun GSM- tai PSTN-verkkoon ei saada yhteyttä.

Hätäkello

- Rele aktivoidaan, kun hätäkellon lähtö on aktiivinen.
- Rele deaktivoidaan, kun hätäkellon lähtö deaktivoidaan.

Puhelun uusintayrityksen epäonnistuminen

- Rele on aktivoitu, kun virtarele on lepotilassa.
- Rele on deaktivoitu, jos se ei pysty lähettämään hälytystä. Jos var mistus on aktiivinen, molemmissa rajapinnoissa on häiriö. Kun toimitus onnistuu, rele sulkeutuu.

Automaattinen hälytyspainike testi

- Rele on aktiivinen kerran päivässä tarkistaen hälytyspainikkeen.
- Rele deaktivoituu, kun hätäpainikkeen tuloa muutetaan tai jos johonkin lähtöön on ohjelmoitu yhteisvika.

Yhteisvika

Aktivoi* tämä reletoiminto SafeLine LYNX- sovelluksessa tai SafeLine Prola.

Reletoiminto, jossa eri reletoiminnot yhdistyvät yhteen. Kun toiminto on aktiivinen, siihen vaikuttavat 4 vikaa:

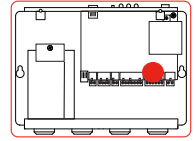

1. Järjestelmävika

- Aktivoi releen, kun verkkovirta on ok ja yksi liitäntä on käytettävissä (PSTN on havainnut linjan tai GSM on online-tilassa).
- Poistaa käytöstä, kun verkkovirta ei ole ok tai liitäntää ei ole käytettävissä.

2. Akkuhäiriö

- Deaktivoi akkustestin epäonnistuessa
- Nollautuu painamalla Reset-painiketta

3. Automaattisen hälytyspainiketestin vika

- Rele aktivoituu kerran päivässä. Jos painikkeessa on jotain vikaa, lähetetään hälytys hälytysvastaanottimelle.
- Jos yhteisvika on ohjelmoitu johonkin lähtöön, se vapautetaan.
- Nollautuu, kun hälytyspainikkeen tulo muuttuu.

4. Puhelun uusintayrityksen epäonnistuminen

- Deaktivoituu, jos laite ohjelmoidun yritysten määrän jälkeen ei onnistu antamaan hälytystä (jos varmistus aktivoitu, kumpikaan rajapinta ei toimi).
- Nollautuu hälytyksen antamisen onnistuessa
- Nollautuu painamalla Reset-painiketta

* SMS-ohjelmointi saatavilla vain malleille SL6-GSMR ja SL6-MINI-GSMR.

Soittaminen SafeLine SL6+:LLA

Suosittellemme, että luuri ja SL6+ asennetaan konehuoneeseen. Luuriin ei voi soittaa koriyksiköstä.

SafeLine SL6+ voi soittaa puhelun seuraavilla tavoilla:

1. Sisäpuhelynyhteys konehuoneen jakorin/hissikuilun pohjan/ korin yläpuolisen osan välillä, ks. alla.
2. Puhelun voi soittaa kuten tavallisella kiinteän linjan puhelimella (ja GSM:llä).
3. Hätäpuhelut numeroihin painamalla hälytyspainiketta.
4. Testihälytykset asetetuina väliajoin.
5. Kuittausten lähetyshälytyksen SLCC-vastaanottimeen määritettyjen ehtojen mukaisesti.
6. Tekstiviestin lähetyksen yhteen tai useaan GSM-puhelimeen määritettyjen ehtojen mukaisesti (vain GSM).
7. Testisoittojen aktivointi.

Soitto luuriin vaunun katon ja hissikuilun pohjan asemista:

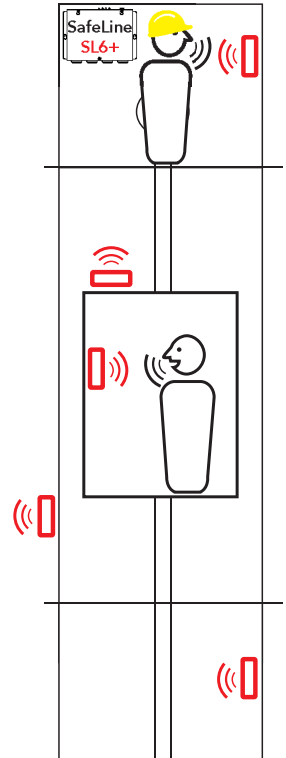
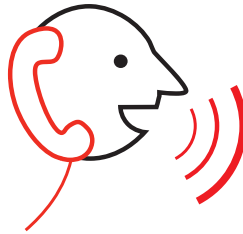

Sisäpuhelin pääaseman ja väyläyksikön välillä

Pääasemasta väyläyksikköön

Soita kyseiseen väyläyksikköön painamalla luurista 1-6.

Väyläyksiköstä pääasemaan

Soita pääasemalle painamalla väyläyksikön painiketta.
(Soita hätäpuhelu painamalla painiketta 5 sekuntia.)

Lähtevä puhelu

Soita ulkoiseen puhelinnumeroon painamalla 0 Jos Safeline SL6+ on kytketty PABX:ään (keskus), paina uudelleen 0 ulkopuhelun valintaaäntä varten ja PSTN-verkkoon soittamiseksi. Jos GSM-yksikkö on asennettu, SL6+ käyttää sitä oletuksena lähteviä puheluita varten, vaikka PSTN-linja olisi kytketty. Varmista, että asennettuna on toimiva SIM-kortti.

Aseta käsimäärityslaitteen kautta lähtevät puhelut pois päältä SafeLine LYNX -sovellusta käyttäen:

Configuration -> Calls -> Config-handset test call

Hätäpuhelun soittaminen

Kun järjestelmään tallennettuja numeroita on 4, siitä seuraa, että jokaiseen numeroon voidaan soittaa 3 kertaa. Tämä lisätään 12:n soiton raja-arvoon.

Maks. 12 soittoa:

Kun tallennettuja numeroita on 4, siitä seuraa, että jokaiseen numeroon voidaan soittaa 3 kertaa. Tämä lisätään 12:n soiton raja-arvoon. Numeron valintaprosessin uudelleen käynnistykseen tarvitaan hälytyspainikkeen toinen painallus.

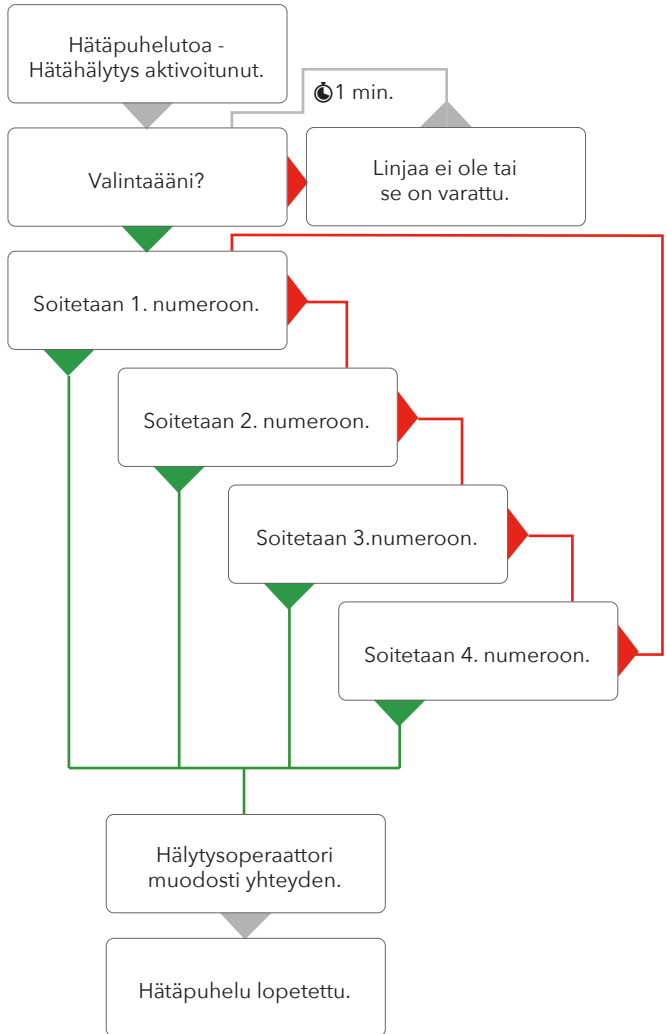

Varmistus

Käytä ohjelmointiin SafeLine Prota, SafeLine LYNX tai parametria *93* (katso vastaava koodi parametriluettelosta).

Huomaa: Jos aktiivista SIM-korttia ei ole asennettu, GSM-liitäntä on poistettava käytöstä.

Fallback-toiminto (Varmistus-toiminto) antaa mahdollisuuden päästä käyttämään sekä PSTN-että GSM-järjestelmää hätäpuheluihin. Aseta toinen esivalituksi, jolloin toinen toimii varmistuksena, mikäli esivalittu numero ei toimi (toiminto edellyttää, että sekä puhelinlinja että GSM-SIM-kortti ovat aktiivisina). Fallbacknumeroa ei voi käyttää ohittamaan asennettuna olevaa GSM-yksikköä, jos SIM-korttia ei ole.

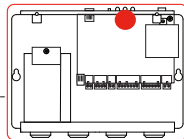

Kun Fallback aktivoidaan, kummankin järjestelmän on oltava toiminnassa. Tulevat puhelut käsitellään molemmissa tuloliitännöissä, mutta niitä ei käytetä samanaikaisesti. Yksikkö voidaan määrittää lähettämään tekstiviesti 1-99 päivän aikavälillä, jotta SIM-kortti pysyy aktiivisena. Määritys voidaan tehdä SafeLine Prolla. Käytä ohjelmointiin SafeLine Prota tai parametria *93* (katso vastaava koodi parametriluettelosta). Jos mitään aktiivista SIM-korttia ei ole käytössä, GSM-liitäntä on poistettava käytöstä.

LED 3:

Fallback estettynä - PSTN-liittymä



Vilkkuva punainen, 400/400 ms: Yhtään linjaa ei ole



Hitaasti vilkkuva vihreä, 200/4600 ms:
Linja on kunnossa



Vilkkuva vihreä, 400/400 ms: Puhelua yhdistetään



Kiinteä vihreä: Puhelu yhdistetty

Fallback estettynä - GSM-liittymä



Kiinteä punainen: Virhe GSM-liitännässä
(PIN, SIM, Tiedonsiirto)



Vilkkuva punainen, 400/400 ms: Ei GSM-verkkoa



Hitaasti vilkkuva vihreä, 200/4600 ms:
Linja on kunnossa



Vilkkuva vihreä, 400/400 ms: Puhelua yhdistetään



Kiinteä vihreä: Puhelu yhdistetty

Fallback käytössä



Kiinteä punainen:
Virhe GSM-liitännässä (PIN, SIM, Tiedonsiirto)



Vilkkuva punainen, 400/400 ms:
Sekä linja että GSM eivät toimi



Vilkkuva punainen/vihreä, 400/400 ms:
Yhteyttä linjaan tai GSM-verkkoon ei ole



Hitaasti vilkkuva vihreä, 200/4600 ms: Linja on
kunnossa



Vilkkuva vihreä, 400/400 ms: Puhelua yhdistetään



Kiinteä vihreä: Puhelu yhdistetty

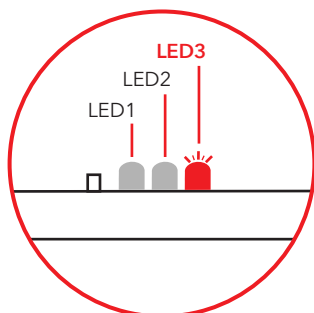

Varmistuksen LSM-koodit

Varmistuksen LSM-koodit:

Z001: PSTN: Jos virtakatkos jatkuu yli asetetun ajan (varmistushälytysviive), LMS lähetetään koodilla Z001.

Z002: Kun sähkövirta palautuu ja on ollut päälle yli asetetun ajan, LMS lähetetään koodilla Z002.

Z003: GSM: Jos ASU-tasot ovat raja-arvoa (5) alemmat asetetun ajan (varmistushälytysviive), LMS lähetetään koodilla Z003

Z004: Kun ASU-tasot ovat olleet raja-arvoa (5) korkeammat pidempään kuin asetetun ajan, LMS lähetetään koodilla Z004.

Z005: PSTN: Jos hälytyksen anto epäonnistuu jommankumman rajapinnan kautta (esim. ei vastausta, linja on varattu, ei P100 aloitusääntä/vahvistusta) ja varmistus on aktiivinen, LMS lähetetään koodilla Z005.

Z006: PSTN: Jos hälytyksen anto ei onnistu etusijaisen rajapinnan kautta, laite yrittää myös toissijaista rajapintaa. Jos hälytyksen anto epäonnistuu jommankumman rajapinnan kautta (esim. ei vastausta, linja on varattu, ei P100 aloitusääntä/vahvistusta) ja varmistus on aktiivinen, LMS lähetetään koodilla Z006.

Z007: GSM: Jos hälytyksen anto epäonnistuu jommankumman rajapinnan kautta (esim. ei vastausta, linja on varattu, ei P100 aloitusääntä/vahvistusta) ja varmistus on aktiivinen, LMS lähetetään koodilla Z007.

Z008: GSM: Jos hälytyksen anto epäonnistuu jommankumman rajapinnan kautta (esim. ei vastausta, linja on varattu, ei P100 aloitusääntä/vahvistusta) ja varmistus on aktiivinen, LMS lähetetään koodilla Z007.

Z009: Jos valintaääntä ei havaita lähtevässä PSTN-puheluyrityksessä, puheluyritykset peruutetaan PSTN:n kautta, jotta laite voi sen sijaan heti yrittää GSM:ää. Jos puheluyritys on peruutettu puuttuvan valintaäänänen vuoksi varmistuksen ollessa aktiivisena, LMS lähetetään koodilla Z009.

Tulipalotila

SL6+-järjestelmää voidaan käyttää palomiesten sisäpuhelinjärjestelmänä. Määrittämisestä riippuen, jopa 6 väyläyksikköä voidaan käyttää tulopaloyksikköinä. Tulipalotila käynnistetään aktivoimalla pääyksikön tulo. Katso kohta "Sähkökytkentäkaavio SL6+- pääyksikkö".

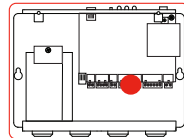

Määrittäminen

Käytä yksiköiden Tulipalo-tila-määrittäminen SafeLine Prota tai parametria *73* (katso vastaava koodi parametriluettelosta).

- Aseta Tulo 1 Tulipalo-tilaan: *73*14#
- Aseta Tulo 2 Tulipalo-tilaan: *73*24# - oletus
- Valitse, mitkä muista väyläyksiköistä sisällytetään SL Pron Tulipalo-tilaan.

Käyttö

Tulipalotilan aktivointi aiheuttaa seuraavaa: Pääyksikön kaiuttimesta kuuluu sireenin ääni tilan ollessa aktiivisena. Lopeta sireenin ääni painamalla nollauspainiketta. Järjestelmä toistaa tulipalotilalle tarkoitetun ääniviestin. Katso kohta "Parametriluettelo" (Hätäviesti). Kun tulipalotila on aktivoitu, yksiköt toimivat sisäpuhelinyksikköinä eivätkä ne voi soittaa hätäpuheluja.

Ääniyhteys

- Väyläasema korissa: Sekä mikrofoni että kaiutin ovat aktiivisia.
- Muut yksiköt: Hälytyspainikkeessa on "Paina puhuaksesi/ Vapauta kuunnellaksesi"-toiminto.
- Painiketta painettaessa/vapautettaessa kuuluu lyhyt äänimerkki.
- Tulipalotilassa voit käyttää määrittäsluuria osallistuaksesi sisäpuhelin keskusteluun
- Keltainen piktogrammi syttyy, kun tulipalotila on aktivoitu.
- Vihreä piktogrammi syttyy puhetilassa ja sammuu kuuntelun aikana.
- Lopeta tulipalotila deaktivoimalla tulopalotilalle määritetyn pääyksikön tulo (1 tai 2).

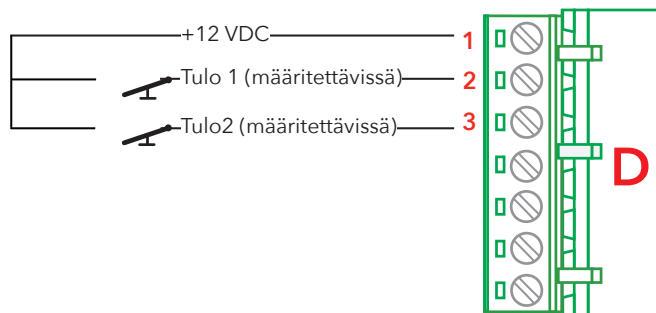

Akun toiminta

Lyijyakun odotettu kestoikä on noin 3 vuotta, mutta useat tekijät voivat vaikuttaa akun kestoikään, esimerkiksi:

- Ympäristön lämpötila.
- Kosteus.
- Akun pitkäaikaissäilytys, ennen virran kytkemistä.
- Jos akku on ollut täysin purkautuneena pitkään, se ei tämän jälkeen enää koskaan saavuta täyttä kapasiteettiaan.

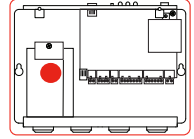

Akun tilan tarkastus

- Akun tila tarkastetaan automaattisesti 7 päivän välein.
- Mikäli tämä on määritetty ja akkutesti epäonnistuu, akkuhälytys lähetetään hälytysvastaanottimeen.
- Nollaa hälytys painamalla nollauspainiketta.

Akkutesti

- Jos nollauspainiketta painetaan 3 kertaa 2 sekunnin kuluessa, järjestelmä suorittaa akkutestin. Akkutesti kestää noin 20 minuuttia.
- Jos pariston virta on vähissä, testi perutaan. Lisäksi, käytettäessä relettä, LED2 ja paristohälytyksen rele aktivoidaan. Releet voidaan aktivoida paristohälytykselle käyttämällä parametria *88* (katso vastaava koodi parametriluettelosta).

Akkutestin peruutus

- Paina kerran nollauspainiketta.
- Merkkivalo 2 vilkkuu punaisena.
- Jos akkutaso putoaa tietyn tason alle (10,7 V), SL6+ ei käynnisty automaattisesti, se on käynnistettävä nollauspainiketta painamalla.

Akkuhälytyksen testaus

- Irrota akun johto akun tilan tarkistuksen aikana.
- SL6+ antaa nyt akkuhälytyksen, merkkivalo 2 syttyy ja akkuhälytysrele aktivoituu (mikäli määritetty).

Akun vaihtaminen

- Katkaise 230 V virransyöttö.
- Vaihda akku (osanro *Batt 1,2 A).

Verkkovirtavika

- Mikäli määritetty, verkkovirtavian hälytys lähetetään hälytyksen vastaanottimelle (SLCC) 15 minuutin kuluttua verkkovirtaviasta.

Pääyksikön vianmääritys

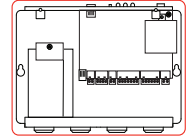

Ongelma

Kun yksikköön kytketään virta, se soittaa hälytyspuhelun.

Mahdollinen syy(t)

- Vääräntyyppinen hälytyspainike on valittu.
- Häätäpainike on juuttunut

Ratkaisu

Käytä SafeLine Protta tai puhelinta ja muuta parametri *89* NC:stä (normaalisti kiinni) NO:ksi (normaalisti auki) tai NO:sta NC:ksi.

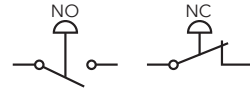

Hälytys alkaa soida heti virrankytkenän yhteydessä.

- Lähdeksi 2 on asetettu NC. Tuloksi 2 on asetettolletuksena NO.

Aseta hyppylanka välille D1 - D3, ohjelmoi uudelleen asetukseksi NO. Irrota sitten hyppylanka ja käynnistä laite uudelleen.

Puhelun vastaanottaja ei kuule

- Kytke tavallinen puhelin (esim. Comphone) pääyksikön liitäntään ja soita puhelu hissikoriin (paina "1").
- Jos ääni kuuluu molempiin suuntiin, tarkista, tukeeko hälytysoperaattori valittua hälytystyyppiä.
- Jos mitään protokollaa ei käytetä, vaihda soittotyyppiä. "VOICE" käyttämällä SafeLine Protta, SafeLine LYNX tai ohjelmoimalla *21*...*24*.

* , ** , *** Refer to chapter "Related Test Procedures"

Pääyksikön vianmääritys

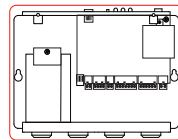

Ongelma

Mahdollinen syy(t)

Ratkaisu

Hissikorista mitään ääntä.

- Jos pääyksikkö on sijoitettukorin katolle, ongelma voi johtua puhelinkaapeliin kohdistuvasta induktiovirrasta.

- Puhelinyhtiöiden määräyste mukaan puhelinlinja on asennettava erilliseen kaapeliin. Suorita häiriötesti (**).

GSM-häiriö.

- Kun puhelu on yhdistynyt, vaihda antennin paikkaa, kunnes antennin sijainti on optimaalinen.
- Älä asenna antennia pääyksikkö tai kaapeloinnin lähelle..

Ei voi soittaa ulos.

- Viallinen yhteyslinja. (LED 3 ei vilku vihreänä)
- Ei rahaa ladattavalla SIM-kortilla.

- Tarkista puhelinlinjan liitântä (*)
- Tarkista SIM-kortti asettamalla se tavalliseen matkapuhelimeen.

Väyläyksikön vianmääritys

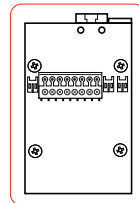

Ongelma

Yksikkö ei voi soittaa hälytyspuhelua.

Mahdollinen syy(t)

- Vähintään yksi puhelinnumero ja/tai datatunnistusta käytettäessä yksi tunnuskoodi on ohjelmoitava, jotta yksiköstä voidaan soittaa puhelu.
- Katso parametriluettelo (*11*).
- Painiketta ei ole yhdistetty.
- Mitään väyläyksikköä ei ole kytketty.

Ratkaisu

- Tarkista johdotus
- Vähintään yhden väyläyksikön on oltava kytkettynä, jotta hälytyssoitto voidaan tehdä.

Voice switching (kytketyminenään mukaan) ei toimi.

- Jos pääyksikkö on sijoitettu korin katolle, ongelma voi johtua puhelinkaapeliin kohdistuvasta induktivirasta

- Sijoita väyläkaapeympäristöön, jossa on vähän ulkoisia häiriöitä (***) Suorita mikrofonitesti (***)

Molemmat piktoagrammivalot vilkkuvat nopeasti ja yhtäaikaan.

- Osoitekytkin on asetettunumerolle, joka ei kelpaa (0,7,8,9). Kelpaavia numeroita ovat 1-6.
- Osoitekytkimen asetusta on muutettu käytön aikana.

- Vaihda osoitekytkimeen oikea numero.

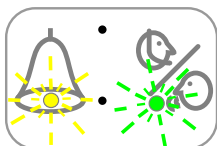

Piktoagrammivalot vilkkuvat vuorotellen.

Väyläyhteysvirhe, joka johtuu jostakin seuraavista syistä.

- Kahden tai useamman yksikön osoitekytkin on asetettu samalle numerolle.
- Väyläkaapeli rikki
- Väyläkaapelin virheellinen johdotus

- Varmista, että yksiköiden osoitekytkimet on asetettu eri numeroille.
- Varmista, ettei väyläkaapeli ole rikki.
- Tarkista väyläkaapelin asennus

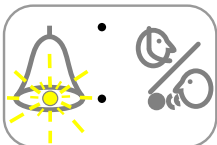

Puhelimesta kuuluu äänimerkki 5 sekunnin välein.

Tämä ilmoittaa matkustajille, että puhelu on käynnissä (salakuuntelun esto)

Tämä on normaali menettely.

*, **, *** Katso luku Liittyvät testimenetelmät

Liittyvät testi- menetelmät

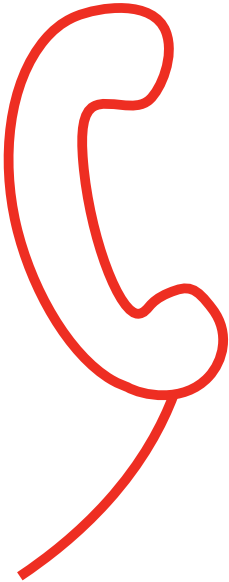

* Puhelinlinjan tarkastuksen teksti

1. Kytke virta yksikköön.
2. Nosta määrittysluri.
3. Odota valintääntä.
4. Valitse "0".
5. Odota uutta valintääntä.
6. Soita toiseen puhelimeen ja aloita normaali keskustelu.
7. Lopeta puhelu laskemalla määrittysluri.
Jos jokin näistä vaiheista ei onnistu, ongelma ei ehkä ole yksikössä vaan johdotus voi olla virheellinen tai puhelinlinjassa on vika/se puuttuu.

** Häiriötarkastus

1. Kytke virta yksikköön.
2. Nosta määrittysluri.
3. Odota valintääntä.
4. Valitse "0".
5. Odota uutta valintääntä.
6. Paina numeroa näppäimistöltä.
7. Valintääni loppuu ja kuulet hiljaisuutta.
8. Jos kuulet häiriöitä tai hurinaa, ongelma voi olla puhelinkaapelin induktiovirrassa.
9. Lopeta puhelu laskemalla määrittysluri.
Puhelinyhtiöiden määräysten mukaan puhelinlinja on asennettava erilliseen kaapeliin. Vedä kaapeli uudelleen muuttamalla sen paikkaa tai etsimällä toinen pari, jossa ei ole säröä, tai käytä suojattua parikaapelia, mikäli käytettävissä. Jos mikään näistä ratkaisuista ei korjaa tilannetta, asenna puhelinlinjalle erillinen kaapeli.

*** Mikrofonin tarkastus

1. Soita SL6+-aan ja paina seuraavia numeroita soittajan puhelimesta.
2. Aktivoi korin mikrofonit painamalla "7".
3. Aktivoi soittajan mikrofonit painamalla "***". Paina "4" mikrofonien kytkemiseksi päälle automaattisesti.
Jos voit puhua mikrofonien kautta, laitteisto on kunnossa.

Sisäiset toimintaviat

Jos hälytysten toistotoiminto on päällä, hälytys lähetetään muistutukseksi joka päivä, kunnes ongelma on ratkaistu. Koskee vain akku- tai mikrofonin-/kaiutinhäiriöiden ja juuttuneiden painikkeiden hälytyksiä

Verkkovirtakatkos

Jos on tapahtunut virtakatkos, hälytys lähetetään 15 minuutin kuluttua. Kun sähkövirta palaa takaisin, lähetetään myös hälytys.

Mikrofonin-/kaiutinhäiriö

Mikrofonin/kaiutin testataan kerran päivässä. Jos toisessa/molemmissa on häiriö, lähetetään hälytys.

Ääniasemahäiriö

Jos tiedonsiirto keskeytyy, lähetetään hälytys. Jos yhteys palaa takaisin, lähetetään myös hälytys.

Akkuhäiriö

Akku testataan kerran päivässä. Jos akkutesti epäonnistuu, lähetetään hälytys.

Juuttunut painike

Jos hälytyspainike ei palaa painamisen jälkeen normaaliasentoon, lähetetään juuttuneen painikkeen hälytys.

EU Declaration of Conformity

Product: Lift telephone
 Type / model: **SL6+**
 Article no: *SL6, *SL6-4G, *SL6-GSM, *SL6-GSM-BOARD, *SL6-MAINBOARD, *SL6-MINI, *SL6-MINI-4G, *SL6-MINI-GSM, *SL6 A+, *SL6 A+ MINI, *SL6 A+ 3G, *IF-BOARD-4G, *SL6-GSMR, *SL6-MINI-GSMR
Including voice stations:
 *SLB3-COP, *SLB3-REC-PIC, *SLB3-REC-PIC-B, *SLB3-SM-PIC, *SLB3-SM-PIC-B, *SLB3-SM-PIC-L, *SLB3-SMD-PIC, *SLB3-SMD-PIC-B, *SLB3-REC-BL, *SLB-COP, *SLB-COP2, *SLB-COP2-L, *SLB-COP-L, *SLB-COP-SEP, *SLB-IF1, *SLB-IF2, *SLB-RD, *SLB-RD-BUT, *SLB-RD-BL, *SLB-RD-BEL, *SLB-REC, *SLB-REC-FIRE, *SLB-REC-FIRE02, *SLB-REC-FIREK, *SLB-REC-FIREK02, *SLB-REC-LED, *SLB-REC-PIC, *SLB-REC-PIC-BUT, *SLB-SM, *SLB-SM-LED, *SLB-SM-PIC, *SLB-SM-PIC-BUT, *SLB-SM-PIC-LIGH, *SLB-SMD-PIC-BUT, *SLBR-COP, *SLBR-SM-PIC, *SLBR-SM-PIC-B, *SLBR-REC-PIC, *SLBR-REC-PIC-B, *SLBR-REC-PIC-B2, *SLBR-REC-PIC3, *SLBR-RD-B-L
 Manufacturer: SafeLine Sweden AB
 Year: 2020

We herewith declare under our sole responsibility as manufacturer that the products referred to above complies with the following EC Directives:

Directives

Radio Equipment (RED):	2014/53/EU	(Including EMC 2014/30/EU, LVD 2014/35/EU)
RoHS 2:	2011/65/EU	
Lift	2014/33/EU	(Annex 4.5 & 4.9)

Standards applied

EN 81-20:2014	Lift: Safety & Technical requirements
EN 81-28:2003	Lift: Remote alarm on passenger and goods passenger lifts
EN 81-70:2003/A1:2004	Lift: Accessibility to lifts for persons including persons with disability
EN 81-72:2003	Lift: Firefighters lifts
EN 12015:2014	EMC: Emission, Electromagnetic compatibility
EN 12016:2013	EMC/Lifts: Immunity, Electromagnetic compatibility
EN 62368-1:2014/AC:2015	LVD: Information Technology Equipment
EN 50581:2012	RoHS: Technical doc. for assessment of restriction of RoHS.

For RED 2014/53/EU, an "EU-Type Examination procedure" has been applied and is certified by notified body:

TÜV AUSTRIA SERVICES GMBH, Notified Body Nr: 0408, Certificate Nr: INE-AT/EMV-18/138

Module	Notified body	Address	NB nr	Test nr
CONNECTable	FORCE Technology	Venlighedsvej 4, 2970 Hørsholm	0199	119-24187-1, 119-24187-2
TRM-5	TÜV AUSTRIA SERVICES GMBH	Deutschestraße 10, 1230 Wien	0408	INE-AT/EMV-18/138
N.A.	TÜV AUSTRIA SERVICES GMBH	Deutschestraße 10, 1230 Wien	0408	INE-AT/IT-18/109
TRM-5	Phoenix testlab GmbH	Königswinkel 10, D-32825 Blomberg, Germany	0700	13-113995
GL865-Dual V3	Dekra Test & Cert	Parque Tecnológico de Andalucía / SeveroOchoa 2,	1909	53051 RBN.001
LE910-EU V2	Dekra Test & Cert	29590 Spain	1909	52382 RCB.001

with the supporting assessments:

Standards applied

EN 60950-1:2006+A11:2009+A1:2010+A12:2011+A2:2013
EN 62311:2008
EN 301 489-1 v2.1.1 + EN 301 489-52v1.1.0 Draft
EN 301 489-17 V3.1.1
EN 301 511 v12.5.1
EN 301 908-1v11.1.1 /-2v11.1.1 /-13v11.1.1
EN 300 328 V2.1.1

Article of Directive 2014/53/EU

3.1 (a): Health and safety of the user
3.1 (B): Electromagnetic Compatibility
3.2: Effective use of spectrum allocated

Firmware used during assessment

Triorail TRM-5:	Rev. 03.016 / Rev. 03.017 / Rev. 03.019 / Rev. 03.025
GL865-Dual V3:	16.00.152 / 16.01.150 / 16.01.153
LE910-EU V2:	20.00.402
SafeLine SL6	4.50

Tyresö, 2020-09-08



Lars Gustafsson,
 Technical Manager, R&D, SafeLine Group

Antennvägen 10, 13548 Tyresö, Sweden
 +46 (0)8-447 79 32, www.safeline-group.com

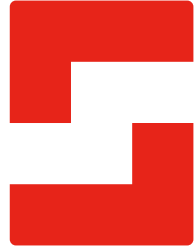
**SafeLine Headquarters**

Antennvägen 10 · 135 48 Tyresö · Sweden
Tel.: +46 (0)8 447 79 32 · info@safeline.se
Support: +46 (0)8 448 73 90

SafeLine Denmark

Vallensbækvej 20A, 2. th · 2605 Brøndby · Denmark
Tel.: +45 44 91 32 72 · info-dk@safeline.se

SafeLine Norway

Solbråveien 49 · 1383 Asker · Norway
Tel.: +47 94 14 14 49 · post@safeline.no

SafeLine Europe

Industrieterrein 1-8 · 3290 Diest · Belgium
Tel.: +32 (0)13 664 662 · info@safeline.eu
Support: +32 (0)4 85 89 08 95

SafeLine Deutschland GmbH

Kurzgewannstraße 3 · D-68526 Ladenburg · Germany
Tel./Support: +49 (0)6203 840 60 03 · sld@safeline.eu

SafeLine Group UK

Unit 47 · Acorn Industrial Park · Crayford ·
Kent · DA1 4AL · United Kingdom
Tel.: +44 (0) 1322 52 13 96 · info@safeline-group.uk

SafeLine is a registered trademark of SafeLine Sweden AB. All other trademarks, service marks, registered trademarks, or registered service marks are the property of their respective owners.